

В. Шантырева, И. Сасс

Ручное плетение

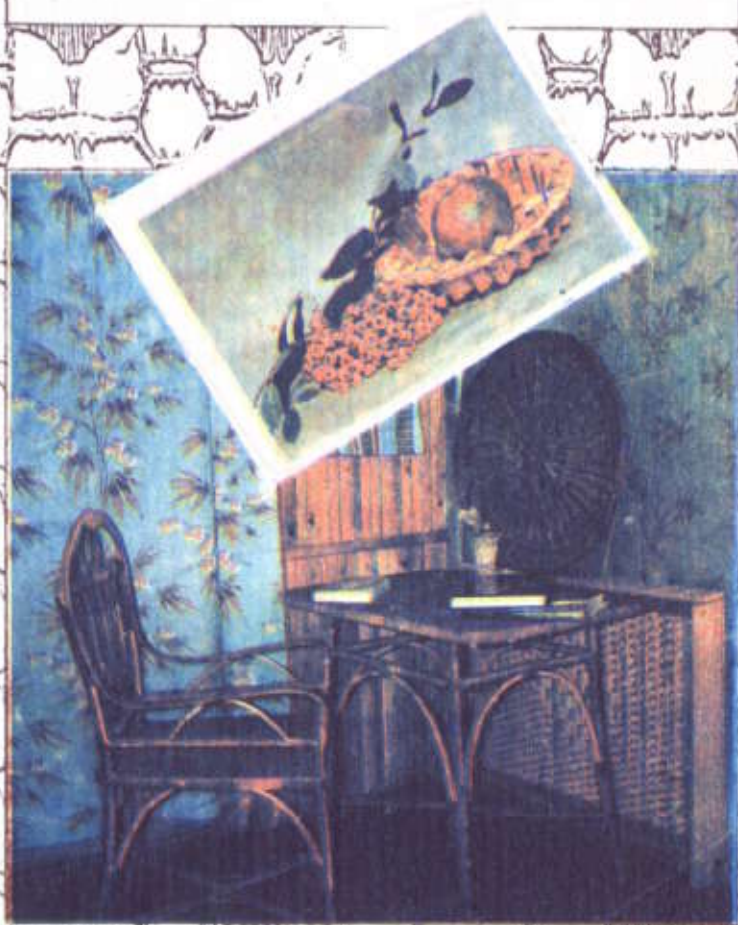

В. Шантырева, И. Сасс

Ручное плетение

ТАШКЕНТ — МЕХНАТ — 1992

ББК 37.248
Ш 22

Редактор Е. В. Разамат

Шантырева В. Е., Сасс И. М.

Ш 22 Ручное плетение. — Т.: Мехнат, 1992. — 144 с.:
ил.

1. Соавт.

Цель этой книги — помочь любителям рукоделия освоить основы плетения. В книге даны принципы плетения из различных природных материалов — бересты, лозы, куги. Освоив их и приобщившись к древнему виду декоративно-прикладного искусства, читатель сумеет с пользой провести свой досуг, украшая свой дом и развивая вкус.

Для широкого круга читателей.

Раздел «Плетение из бересты» написан В. Е. Шантыревой, разделы «Плетение из лозы», «Плетение из куги (рогоза)» составлены И. М. Сассом.

ББК 37.248

Ш $\frac{3404000000-39}{М 359(04)-92}$ 92

ISBN 5—8244—0633—2 ©Издательство «Мехнат», 1992.

ОТ ИЗДАТЕЛЬСТВА

Издательство «Мехнат» задумало осуществить выпуск данной книги несколько лет назад, когда один из авторов ее — Валентина Евстигнеевна Шантырева — еще не была столь широко известна среди любителей декоративно-прикладного искусства. Впервые рассказал нам об этой замечательной женщине Игорь Михайлович Сасс — учитель трудового обучения одной из ташкентских школ, тоже большой любитель и мастер ручного плетения. (Впоследствии мы пригласили его в соавторы этой книги).

Издательство испытывало, конечно, и сомнения в целесообразности выбора этой темы, и затруднения в процессе создания книги — слишком далеко живет один из ее авторов — на Верхней Волге, в Костроме! Но тема оказалась настолько интересной, что мы все же рискнули выпустить в свет эту книгу, тем более, что плетение из подручных материалов как вид декоративно-прикладного искусства существовало всегда и везде.

Человечеству известно плетение из бересты и ивняка, из соломки и камыша, из лиан и пальмовых листьев. Это занятие может заинтересовать любого человека, а сырье, из которого делаются корзинки и кашпо, сумки и этажерки, шкатулки и стулья, — практически всегда под рукой. Если нет бересты — есть камыш, нет камыша — есть рисовая соломка или что-то еще.

Плетеные изделия, используемые в хозяйстве русского крестьянина, в прошлом несли чаще всего хозяйственные функции. Это были

кошельки и лапти, короба и рогожи. Позже стали плести корзинки, коляски, садовую и дачную мебель.

В Туркестане в хозяйстве дехкана всегда можно было увидеть подносы под хлеб и фрукты (нон-сават и сават), черпаки (човли), всевозможные корзины, сплетенные из ивняка.

Искусство плетения в наше время оказалось почти забытым, оно практически не развивалось. И только в последние годы благодаря таким талантливым народным умельцам, как Валентина Евстигнеевна Шангырева, и таким энтузиастам, как Игорь Михайлович Сасс, мастерство плетения обретает новую жизнь.

Наша книга призвана помочь Вам, дорогой читатель, приобщиться к прекрасному занятию, доступному для каждого,— ручному плетению.

Желаем Вам успехов!

ПЛЕТЕНИЕ ИЗ БЕРЕСТЫ

ОСОБЕННОСТИ ПОДГОТОВКИ МАТЕРИАЛА

Береста — кора березового дерева. Издавна на Руси использовали бересту (или, иначе, лыко) для изготовления различных хозяйственных поделок, от кошевен — больших кузовов для саней — до всем известных лаптей. Этот материал всегда был под рукой. Он отличался легкостью, пластичностью, красивым цветом.

Запасаются берестой во время сокодвижения — в мае или июне: в это время между слоями бересты нет сухости, она легко расслаивается и не задирается.

Для больших и прочных вещей требуется длинная береста. Ее снимают с березы спиралью (рис. 1 а). А для мелких сувениров достаточно с березы снять несколько колец (рис. 1 б).

Собранную бересту расстилают на ровном месте — на полу, лавке или столе — прижимают доской или фанеркой и сверху кладут какой-нибудь груз. Если этого не сделать, береста скрутится и с ней будет трудно работать.

Хранить бересту рекомендуется в прохладном месте — сарае или погребе. По мере необходимости для работы берут нужное количество бересты, расщепляют на слои (рис. 1 в), слегка — чтоб не блестела — смазывают растительным маслом и режут на полоски-ленточки (лычки). Лицевой стороной считается та, которая обращена к сердцевине ствола.

Полоски должны быть от начала до конца одинаковой ширины (рис. 1 г). На концах полоски нужно заострять, чтобы они легче проходили между переплетениями.



Рис. 1. Снятие бересты:
а — спиралью, *б* — кольцом, *в* — расслоение бересты; *г* — лычки, готовые к плетению.

ИНСТРУМЕНТ

Крестьяне в старину для плетения пользовались так называемым кодочигом (иногда этот инструмент называют еще коточигом), который напоминает шило, но тупое и плоское (рис. 2 б). Для мелких же сувенирных

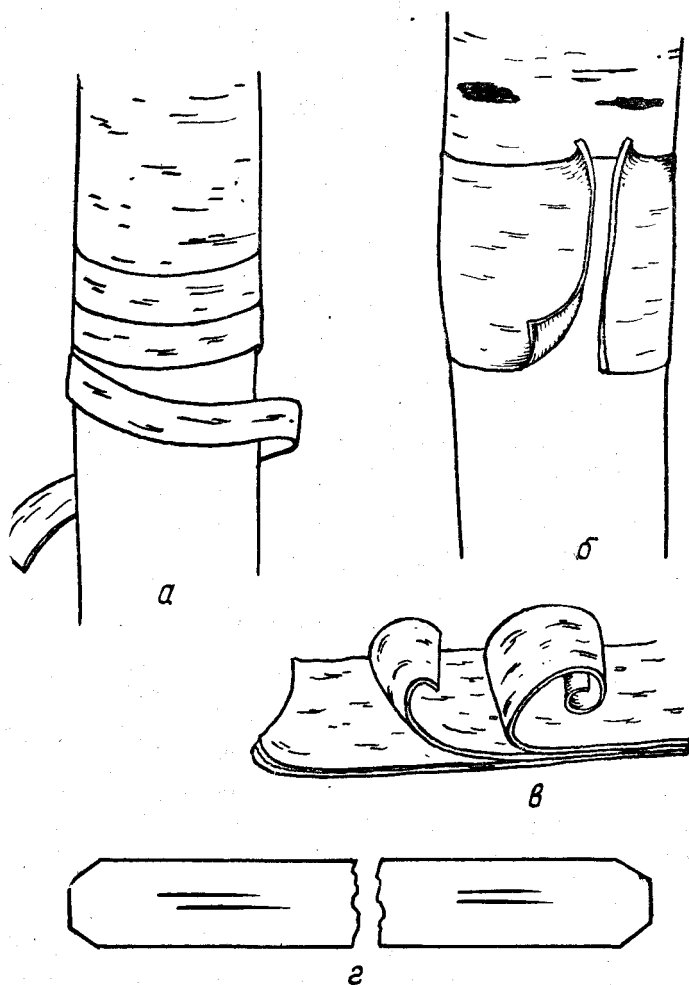

Рис. 2. Инструменты:

a — линейка с заточенным и сглаженным концом; *б* — коточиг (очень важный момент — ровный край коточига).

изделий такой коточиг не нужен, его вполне заменит половинка медицинского пинцета. или пластмассовая косточка, заостренная с одной стороны и с ровным торцом — с другой. Кроме этой половинки, понадобится еще и целый пинцет. Еще будут нужны одна вязальная спица, кусачки, линейка, проволока, нитки, канцелярские скрепки и грузики разных размеров.

При помощи половинки пинцета подталкивают кончик лычки под переплет. При подсовывании под переплет лычка находится на половинке пинцета под большим пальцем.

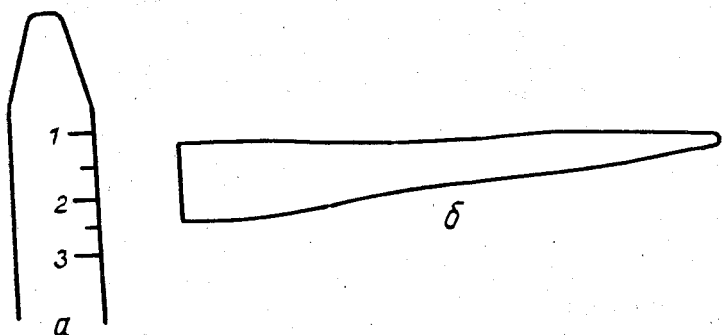
Целый медицинский пинцет требуется для того, чтобы вытаскивать кончик лычки из-под переплета, когда пальцами кончик прихватить невозможно или неудобно.

При плетении также потребуется тонкая вязальная спица. Ею поднимают лычки, когда делают полотно для мелких изделий, — коробочек, чашечек, очёшников, портсигаров и т. д. А для больших вещей — тарелок, ваз, корзинок — с этой же целью применяют обычную линейку длиной 25—30 см. Кусачками откусывают конец проволоки для обруча. Проволока нужна в меру упругая, чтобы сделанное кольцо не меняло форму от легкого нажатия. Канцелярские скрепки нужны для скрепления узлов в процессе плетения, когда не хватает пальцев, что-

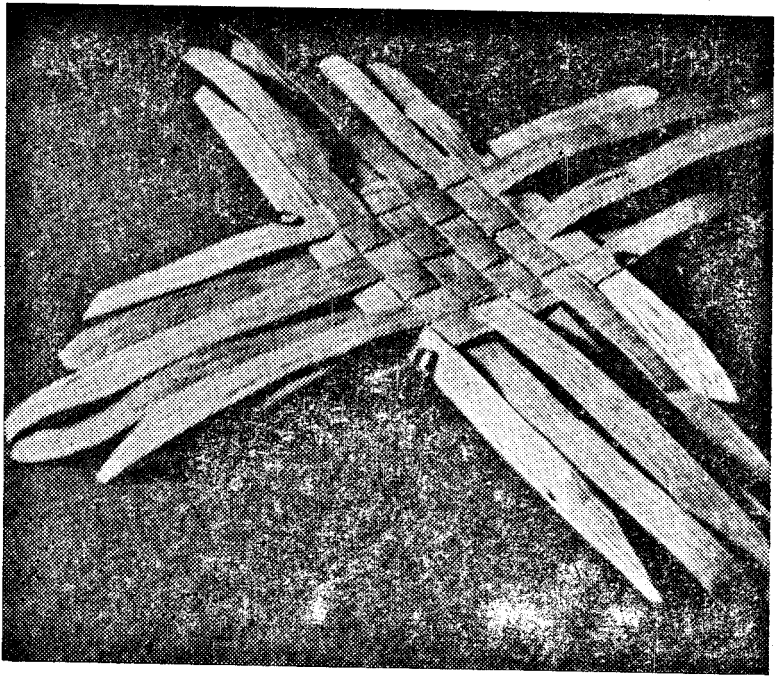

бы удержать кончики лычек. Чтобы изделие не расплеталось, пока не сделано до конца, приходится пользоваться скрепками.

Нужны будут и большие бельевые прищепки. Нарезанные ленточки не следует держать, как кучу тряпок. Их нужно собрать по 20—30 штук, зажать прищепкой и повесить на гвоздик или на веревочку. Висящие ленточки меньше закручиваются.

Грузики разных размеров понадобятся для прижатия ленточек к столу.

Нитки понадобятся для связывания концов проводного кольца-обруча.

У плетеного из бересты изделия дно получается выпуклое, из-за этого изделие часто оказывается неустойчивым — покачивается с боку на бок. Чтобы устранить этот недостаток, нужно подобрать дощечку или другой шаблон по размеру изделия, уложить на дно, прижать грузом и так оставить на несколько часов или на ночь. После этого дно станет совершенно ровным.



Рис. 3. Начало плетения полотна, справа — схема.

ОСНОВНЫЕ ПРИЕМЫ ПЛЕТЕНИЯ

Плетение полотна

Для начала попробуем сплести простейшую вещь — *солонку*. Для этого нам понадобятся ленточки бересты в количестве 12 штук по 30 см длиной каждая.

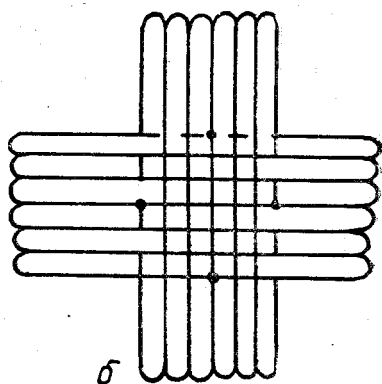
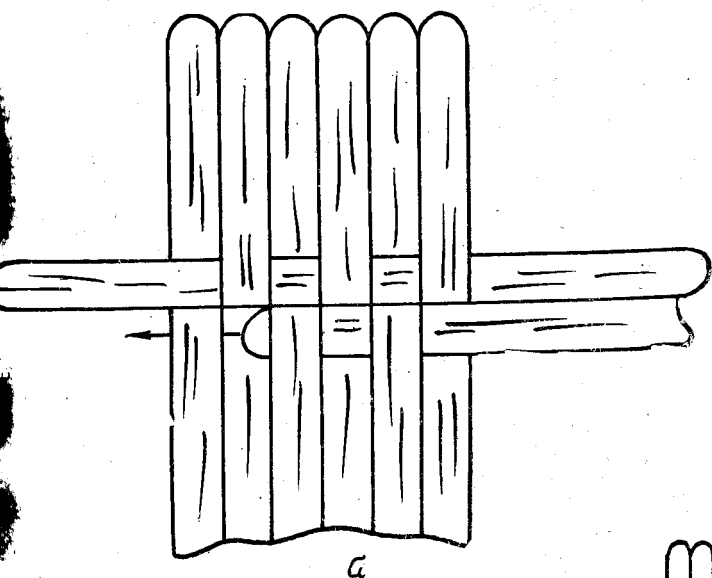
Прежде всего из этих лычек нужно сплести простое полотно, как показано на рис. 3 а.



Рис. 4 а.

Правильный переплет лычек при плетении простого полотна — это когда каждая лычка попеременно проходит то сверху, то снизу. В процессе плетения надо следить, чтобы это условие не нарушалось. Чтобы полотно не «разъезжалось», в старину его скрепляли прищепками из прутьев, а мы закрепим канцелярскими скрепками, как показано на фотографии на с. 8. На рис. 3 б показаны точками места, в которых нужно делать углы, чтобы выплести чашечку, — это всегда середина сторон полотна, если плетем изделие с квадратным дном.

Чтобы получился угол, лычки 1, 2 и 3 необходимо переплести с лычками 4, 5 и 6, начиная с 3, 2, 1 (рис. 4). Если получилось слабо, следует лычки подтянуть и закрепить скрепками. Таким же порядком нужно сделать углы и на всех остальных сторонах полотна.

Когда все углы будут сделаны, нужно заплести и все

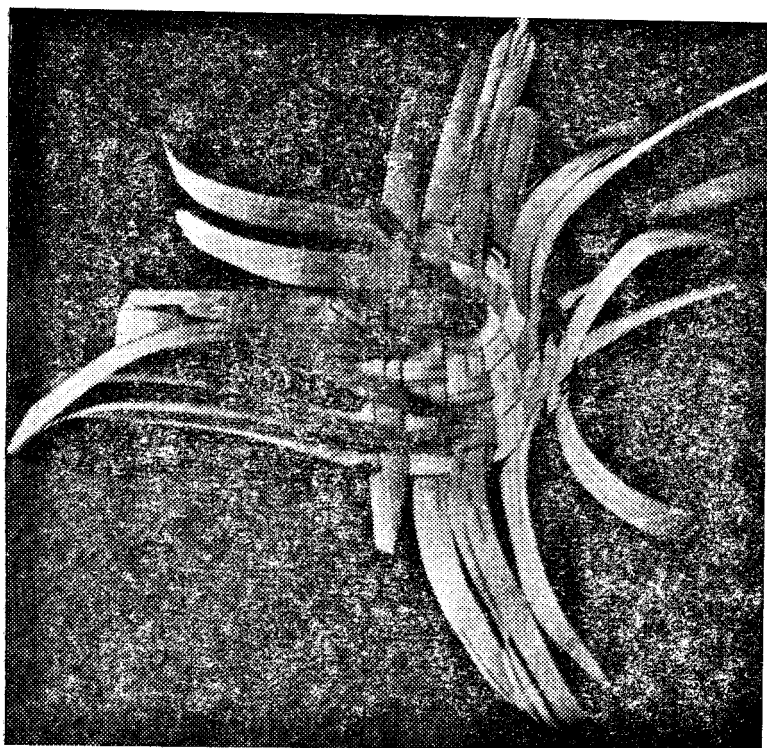

Рис. 4 б.



Рис. 4. Плетение угла:
 а — вид изнутри, б — вид снаружи, схема.

оставшиеся промежутки, после чего наметить высоту изделия (рис. 5 а).

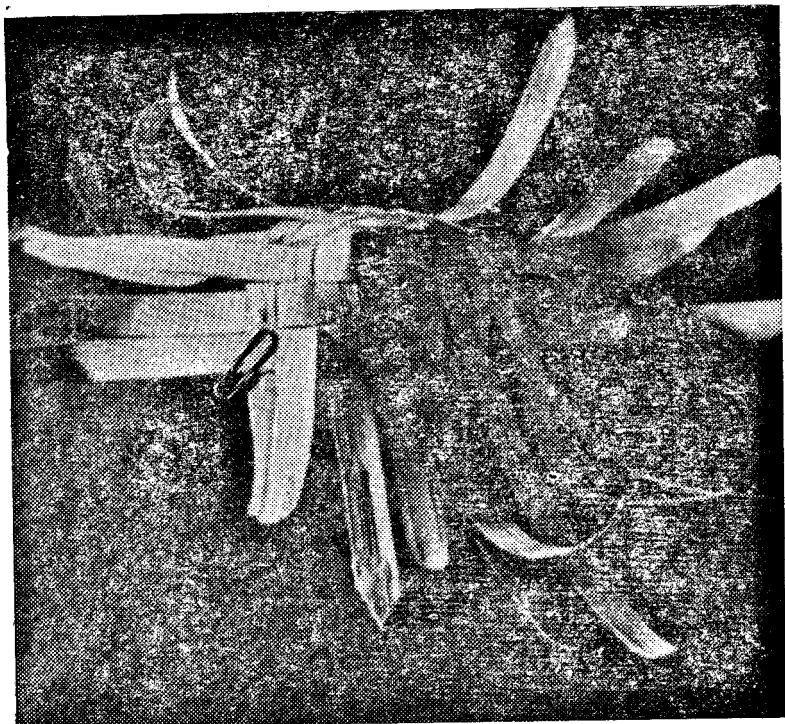
Для сохранения формы изделия можно пользоваться проволокой, которая отрезается строго по периметру самого изделия. Проволоку нужно связать, обмотав соединенные концы тонкой ниткой (рис. 5 б), и придать ей нужную форму.

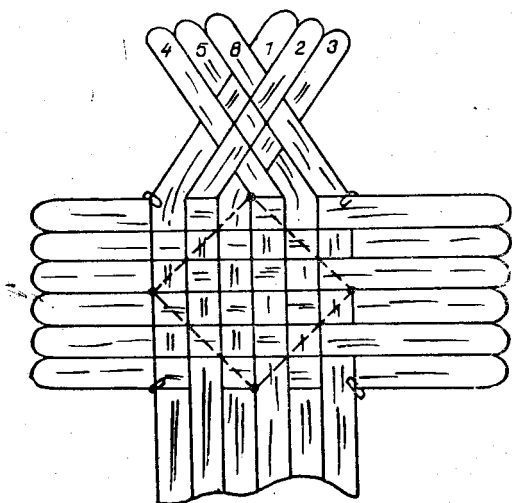

Рис. 5. Плетение стенок:

а — наметка высоты изделия, б — кольцо для фиксирования края.

Установив проволоку на отмеченной высоте, перегибают через нее все торчащие наружу концы. В результате проволока оказывается внутри переплета. После этого начинают оплести изделие вторым слоем. Все лычки движутся попарно навстречу друг другу и, когда они встречаются, концы их заправляют под верхний квадратик, а лишнее отстригают.

Бывает, что один или два квадратика остаются незаплетенными, так как не всегда хватает длины лычки. В таких случаях отрезают от новой лычки кусок такой длины, чтобы можно было ее вплести и доплести до встречи с другой лычкой.

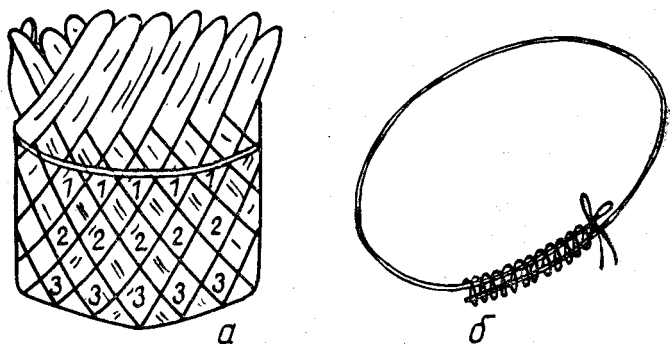
Итак, солонка готова. Но доньшко у этой солонки будет выпуклым, поэтому пальцами нужно промять его от угла до угла, как бы делая грани, и солонка станет устойчивой.

Оформление края

У вещей домашнего пользования — блюд, тарелок, коробок, сухарниц, корзинок и т. д. — края бывают разными по форме. Чтобы форма края берестяных изделий была красивее и оригинальнее, можно использовать разнообразные приемы плетения.

У несложных изделий можно применить четыре вида приемов, в результате получаются края: прямой, мысок, двойной мысок и тупой мысок.

Прямой край выплетают так (рис. 6): пару концов



Рис. 6. Последовательность плетения прямого края.

на намеченной высоте одновременно перегибают через проволоку по жирной черте. Конец лычки 3 вплетают в верх изделия, в то место, где проходит лычка 1, а конец лычки 1 вплетают в верх изделия, где проложена лычка 3 (рис. 6 б, в, г).

Прямой край больше подходит для корзинок, коробок с крышками и сундучков.

В отличие от прямого края, *мысок* делают при перегибании концов не через проволоку, а друг через друга по очереди (рис. 7). Первым перегибают конец 2, который находится с внутренней стороны изделия. Он перегибается через боковую сторону лычки 1, проходящую поперек и находящуюся непосредственно у проволоки. Потом точно по краю перегибают и конец 1, он ложится

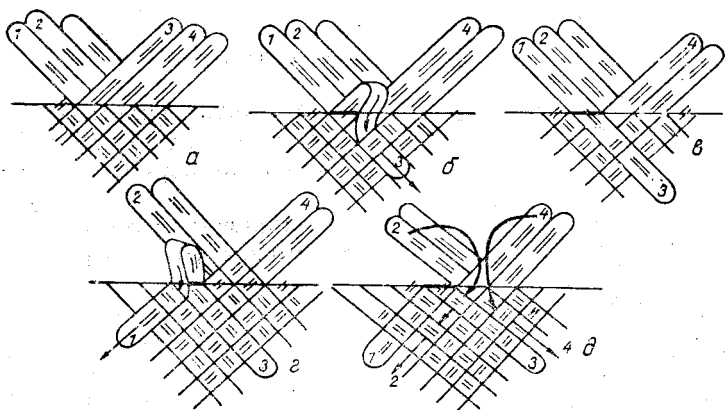

Рис. 7. Край «мысок».

поверх лычки 2. Кончики обеих лычек вплетают под лычки, которые расположены поперек их пути. Затем принимаются за следующий мысок по периметру изделия.

Край мыском можно делать у тарелок, сухарниц, конфетниц и коробок без крышки. Готовый мысок мы видим на рис. 7 д.

Следующий вид края — двойной мысок (рис. 8). Та-

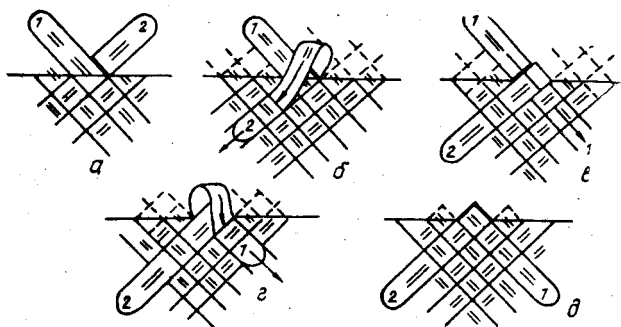

Рис. 8. Край «двойной мысок».

кой край выглядит более интересным из-за того, что он объемный, а не плоский. Им также можно отделять фруктошницы, конфетницы, различные декоративные вазы.

Технология плетения края из двойных мысков почти такая же, как и двух предыдущих. Из двух пересекающихся концов делают мысок, но концы не вплетают, а

прижимают к внутренней стороне изделия таким образом, чтобы они опять смотрели вверх (рис. 8 а и 8 б). Из этих концов делается еще один мысок: первым перегибается тот кончик, что расположен с внутренней стороны (кончик 1 рис. 8 в). А на него уже перегибается и кончик 2 (рис. 8 г). Двойной мысок в готовом виде показан на рис. 8 д.

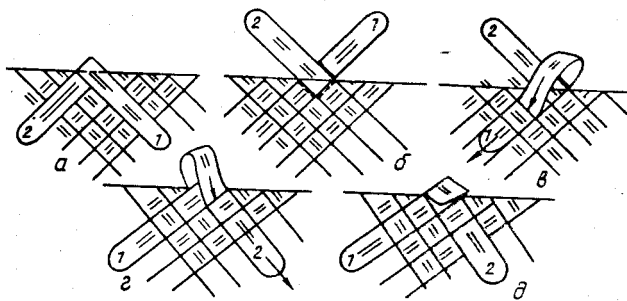
Так постепенно мысок за мыском оплетают весь край изделия.

Следующий вариант — *тупой мысок* (рис. 9). Если простой мысок делают из двух пересекающихся концов, то тупой мысок делают из четырех пересекающихся концов, то есть для тупого мыска берут две пары лычек, расположенных рядом (рис. 9 а).



Рис. 9. Тупой мысок.

Как и в предыдущих случаях, первым перегибают кончик под номером 1 и влетают в изделие под квадратика, проходящие поперек его пути (рис. 9 б).

Следующим берут кончик 2 (рис. 9 в), перегибают его по пунктиру (рис. 9 г), накладывают на ранее вплетенный кончик 1 и подсовывают под квадратик, поме-

ченный крестиком (рис. 9 д). Далее кончик 2 вплетают под все квадратики, лежащие поперек его пути.

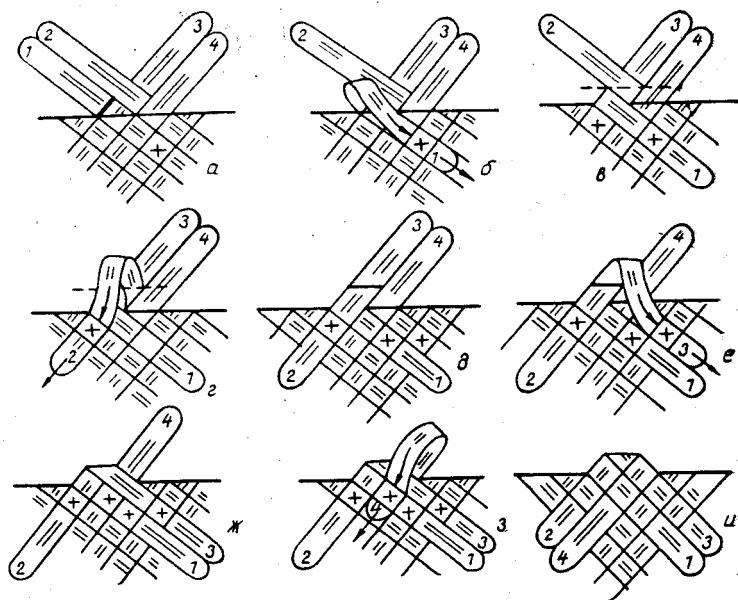
Следующим берут кончик 3 (рис. 9 д), перегибают его через кончик 2 по тому же пунктиру и подсовывают под квадратик с крестиком. Далее этот кончик вплетают под все квадратики, какие ему попадутся на пути.

Кончики 2 и 3 можно перегнуть по пунктиру одновременно и потом каждый кончик вплести на свое место.

Кончик 4 (рис. 9 ж) перегибают по жирной черте через край кончика 3, подсовывают под квадратик с крестиком (рис. 9 з), протягивают и продолжают влетать под все квадратики, попадающиеся поперек его пути. Тупой мысок готов (рис. 9 и).

Все вышеописанные приемы плетения краев можно комбинировать друг с другом, то есть по периметру изделия сделать различные варианты оформления края, какие вам понравятся, предварительно сосчитав, какое количество тех или других элементов расположится на вашем изделии.

Прибавки

Чтобы разнообразить форму плетеных изделий, применяют различные дополнительные лычки, которые добавляют в разных местах и в разных направлениях. Дополнительная, или добавочная лычка или расширяет изделие, изменяя его форму, или служит просто для декоративной отделки.

Дополнительную лычку будем называть «прибавкой».

Чтобы сделать простую прибавку для расширения, надо наметить место прибавки и расплести все концы (рис. 10 б), которые нужно отогнуть под прямым углом по отношению к изделию. Крестиком помечено место, где вплетается дополнительная лычка. Дополнительную лычку прикрепляют скрепками к концам 6 и 1 (рис. 10 в). После этого расплетенные и отогнутые под прямым углом лычки заплетают снова в таком порядке: первым будет конец 1, который перегибают через дополнительную лычку. На рис. 10 в стрелка показывает движение конца 1 через конец дополнительной лычки Б. На кончик 1 накладывают кончик 6 (рис. 10 г) (стрелкой показано его движение). Кончик 6 прижимают к кончику 1 и закрепляют скрепкой, чтобы плетение было плотным.

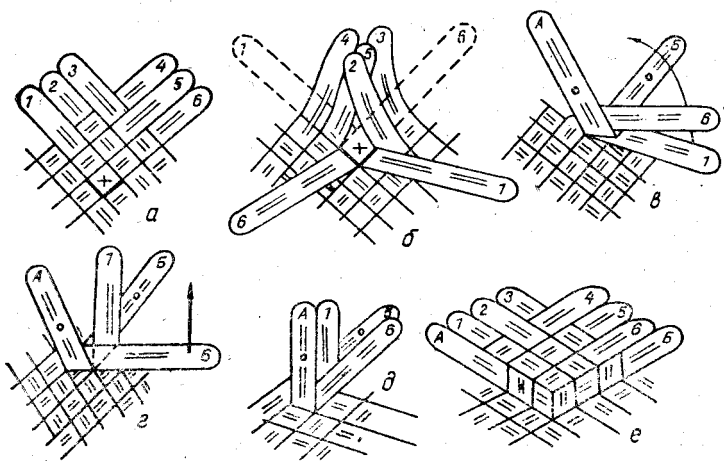

Р и с. 10. Прибавка с разведенными концами.

Продолжают плести остальные концы, которые расплели для вставки дополнительной лычки. Кончик 5 (рис. 10 е) перегибают через край конца А дополнительной лычки, пропускают под кончиком 1 и закрепляют. Кончик 4 пропускают под кончиком А дополнительной лычки, накладывают на кончик 1 и закрепляют. Кончик 2 накладывают на кончик 6, пропускают под кончиком 5, прокладывают поверх кончика 4 и закрепляют.

Последним переплетают кончик 3. Перегибают его через край кончика В дополнительной лычки, просовывают под кончик 6, накладывают на кончик 5, затем пропускают под кончиком 4 и закрепляют.

Такой элемент называется *прибавкой с разведенными концами*, так как концы дополнительных лычек А и В идут в разные стороны: А — налево, В — направо.

Теперь разберем *прибавку с перекрещивающимися концами* (рис. 11). Если у вас готова прибавка с разведенными концами, а вы надумали эти концы соединить и переплести между собой, то конец В дополнительной лычки нужно направить налево и переплести с концами 6, 5, 4 (рис. 11 а).

Кончик 6 перегнем через край кончика 3, а на кончик 6 положим поперек кончик В; кончик В накроем



Рис. 11. Прибавка с перекрещивающимися концами.

кончиком 5, а кончик 4 накроем кончиком Б и закрепим.

Теперь берем конец А дополнительной ложки, перелетим его навстречу концу В через концы 1, 2 и 3.

Кончик дополнительной ложки А перегнем по пунктиру через край кончика 4 (рис. 11 а). Кончик 1 наложим на кончик А, перегнув кончик 2 через край кончика 4. На кончик 2 наложим кончик А, на кончик А наложим кончик 3, а кончик А — на кончик В (рис. 11 б). Таким образом переплетаются оба конца дополнительной ложки. Если все было сделано правильно, то прибавка будет выглядеть так, как показано на рис. 11 в.

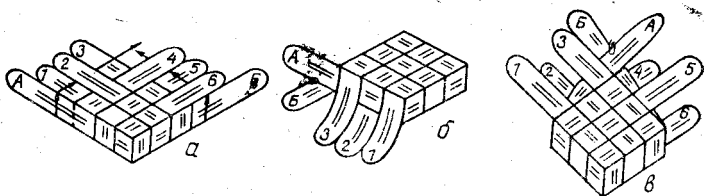
В данном примере дополнительная ложка охватывает девять квадратиков, но можно охватить и один, и четыре квадратика.

Прибавка с разведенными или переплетающимися концами намечается на одном квадратике, а *прибавка зигзагом* намечается на двух или более квадратиках.

Сейчас мы разберем зигзаг, расположенный на двух квадратиках (рис. 12).

Наметив, где пройдет дополнительная ложка, все концы отогнем, как на рис. 12 б, то есть приготовим место для расположения прибавки, и приступим к делу. Взяв дополнительную ложку, кончики которой обозначим буквами А и В, положим ее поперек кончика 4 (рис. 12 в), а кончик 5 расположим поверх кончика А. Согнув конец А под прямым углом, наложим его на кончик 1, перегнув дополнительную ложку под прямым углом в обратном направлении, как и предыдущий прямой угол на этой же дополнительной ложке. Сверху дополнительной ложки положим кончик 6, снова перегнув ложку под прямым углом, но уже в другом направлении, и нало-



Рис. 12. Прибавка зигзагом с разведенными концами.

жим эту лычку поверх кончика 2. Последним будет кончик 3, прижатый к концу дополнительной лычки Б. Закрепим его скрепкой (рис. 12 в). Закрепив прибавку, выплетенную зигзагом, все концы, которые до этого расплетали, заплетем снова.

Начнем с кончика 5. Перегнем его через край кончика А, а кончик 1 положим поверх кончика 5. На кончик 1 положим кончик 4 и закрепим.

Кончик 6 перегнем через край изогнутого кончика Б и на кончик 6 сверху поперек положим кончик 2.

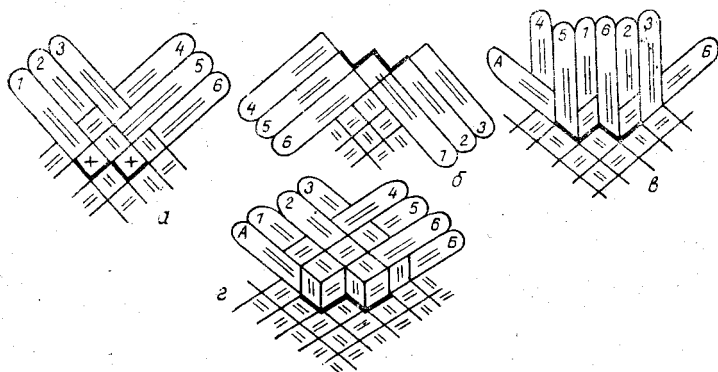
Кончик 2 заправим под кончик 5 и положим поверх кончика 4, закрепив его.

Теперь будем переплетать кончик 3. Перегнем его через край кончика Б, подведем под кончик 6, расположим поверх кончика 5, подведем под кончик 4 и закрепим.

Если все будет сделано правильно, переплет не нарушится и будет выглядеть так, как показано на рис. 12 г. Это будет прибавка зигзагом с разведенными концами. А если мы хотим сделать зигзаг с переплетающимися концами, то с концами А и Б на рис. 12 г надо проделать то же самое, что делали с концами А и Б на рис. 11 а.

Все вышеописанные прибавки любознательный человек может попробовать на любом месте изделия. Смена места прибавки резко изменит форму изделия. Нужно

только помнить, что в основном первая проба не даст ясного представления, какая форма получится в результате прибавок.

Все описанные прибавки располагают на боковых сторонах изделия, но если сделать прибавку на дне изделия, форма его станет не менее интересной. Такие прибавки часто играют роль ножек. Изделия с ножками выглядят очень оригинально.

Поэтому попробуем научиться делать *прибавку по дну*.

Сделав полотно для будущего изделия, отметим, где пройдет добавочная лычка (рис. 13 а). По намеченным линиям все концы перегнем пополам и крепко прищипнем, чтобы они встали перпендикулярно по отношению к полотну, лежащему на столе.

Конечно, концы лычек не деревянные, а берестяные, мягкие и, естественно, они будут наклоняться по сторонам, но наберитесь терпения, взгляните внимательно и вы увидите путь, приготовленный для дополнительной лычки (рис. 13 б).



Рис. 13. Прибавка по дну.

Взяв в руки дополнительную лычку и предварительно пометив концы *A* и *B*, чтобы вам было легче разбираться по рисунку, проплетите ее между этими стоящими концами (рис. 13 *в*), начиная слева.

Кончик *A* дополнительной лычки прижимают поверх кончика *4*, делают на кончике *A* путем сгиба прямой угол и прижимают другой кончик — *1*. После этого сгибают кончик *A* снова под прямым углом, но уже в обратном направлении и прижимают к кончику *5* сверху. Теперь опять сгибают кончик *A* под прямым углом и к кончику *A* прижимают кончик *2*. После этого снова делают сгиб для образования прямого угла — каждый раз в противоположном направлении — и дополнительную лычку накладывают сверху на кончик *6*. Последний раз сделав на дополнительной лычке прямой угол, прижимают поверх кончика *B* кончик *3*. Закрепляют дополнительную лычку, чтобы плетение не разошлось.

Если вы плели правильно, ваше изделие будет выглядеть, как на рис. 13 *г*, и вы можете спокойно продолжить работу, т. е. заплести все концы обратно как было. Делается это так.

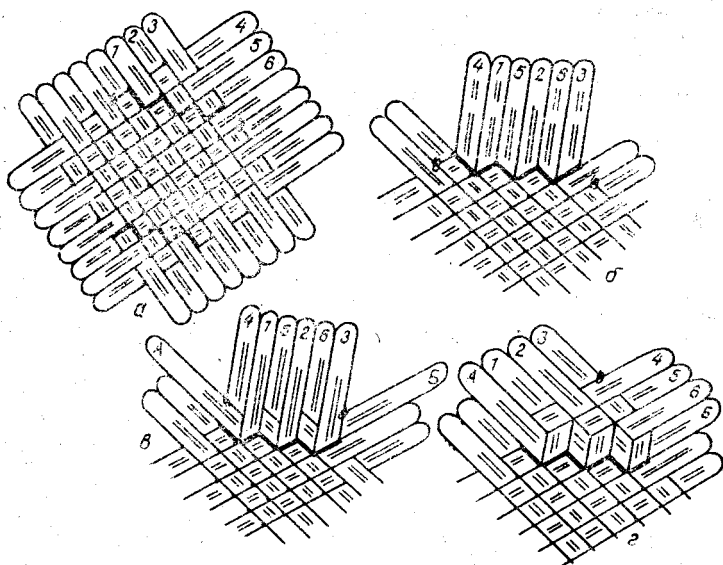
Кончик *1* перегнуть через край кончика *A*, поверх кончика *1* расположить кончик *4* и закрепить. Кончик *2* перегнуть через край кончика дополнительной лычки и прикрепить поверх кончика *4*, а кончик *5* прижать поверх кончика *2* и закрепить. Кончик *3* перегнуть под прямым углом через кончик *B*, положить поверх кончика *5*, заправить под кончик *4* и закрепить. Кончик *6* проложить поверх кончика *3*. Вот и сделана одна прибавка на полотне (рис. 13 *г*).

Можно сделать еще одну прибавку на противоположной стороне, на противоположном углу полотна, а можно и на всех четырех сторонах-углах полотна.

После того, как задуманное количество прибавок сделано, приступаем к выплетению дна.

Чтобы выплести из полотна углубление вроде коробки или блюда, нужно на стороне полотна делать углы, о чем мы говорили выше (см. рис. 4). На каждой стороне полотна надо сделать угол посередине, несмотря на прибавку.

Все углы и прибавки целесообразно размещать на изделии симметрично, но если есть желание поэкспериментировать, то размещайте углы, где вам угодно. Учитесь на здоровье!

Убавки

Задумав сделать изделие сверху — у края — поуже, можно удалить несколько концов, но не обрезая их, а вплетая друг в друга. Этот прием мы условно назовем убавка.

При вплетении концов друг в друга на этом месте образуется угол, как на дне солонки. Таким образом, убавка меняет форму изделия.

Убавка делается следующим образом.

Намечаем на полотне, после какого квадратика изделие надо заузить (рис. 14 а).



Рис. 14. Убавка.

Если изделие надо заузить после квадратика, который образован из концов 1 и 8, то убавлять надо выше-расположенные концы 7 и 2.

Кончик 7 ототрежем до уровня края кончика 1 по жирной черте (рис. 14 б), кончик 2 начнем вплетать в то место, где проходит лычка от кончика 7, то есть вплетаем кончик 2 в лычку 7 (рис. 14 в). Подтягиваем конец, чтобы край лычки 1, где отрезан кончик 7, вплотную подошел к краю лычки 8, из-под которой выходит кончик 2. Никакой слабину у кончика 2 при переходе из-под лычки 8 на кончик 1 не должно быть.

Кончик 7 мы отрезали, но обрубок остался и лежит

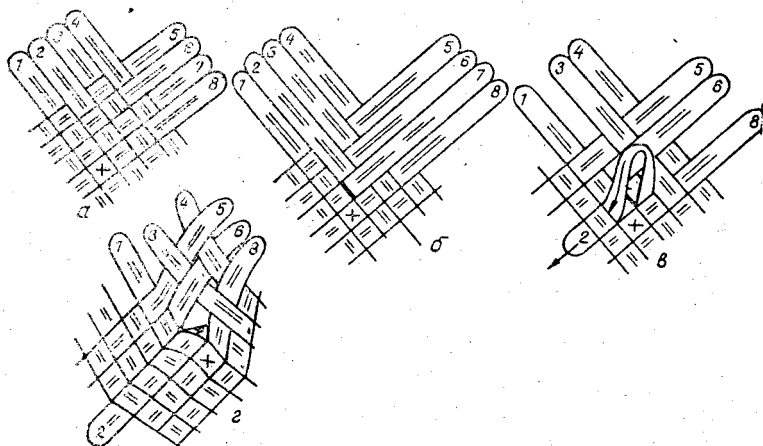
поперек кончика 1. Кончик 2 также должен лежать поперек кончика 1, то есть он будет вплетаться по лычке 7.

Если все правильно сделано, получится такой уголок, как на рис. 14 г.

После того, как сделали убавку, надо все концы, расплетенные до убавки, снова заплести.

Чтобы не было отверстия после сделанной убавки, следует аккуратно сдвинуть все квадратики друг к другу и при переплете кончики осторожно подтянуть.

По неопытности руки не слушаются, кончики из рук выскальзывают, поэтому *плетение по одному кончику* — рациональный вариант. Расскажу, как это делается.

На рис. 14 г показано, как должны лечь все кончики в переплете. Начнем с кончика 6. Подтянем его так, чтобы кончик 3 лежал вплотную к кончику 1, параллельно друг другу. А чтобы все плетение не разошлось, не отпуская кончик 6, прикрепим его скрепкой к кончику 4. Кончик 5 должен находиться под кончиком 3, его тоже, если требуется, следует подтянуть и прикрепить к кончику 4 сверху. Если есть слабина, все лычки нужно подтянуть, чтобы не было щелей и дырочек. На первый раз это удастся не всегда и не всем, поэтому не отчаивайтесь, если сразу получаться не будет. Когда появится опыт, всё у вас будет получаться.

Заканчивая главу «Убавки», хочу сказать, что и здесь располагать их лучше симметрично.

Объемный край мысочком

Мы опять возвращаемся к оформлению края. Объемный край можно сделать, если вы набрались достаточно опыта, научились делать прибавки и убавки.

Чтобы край мысочка получился объемным, а не плоским, в мысочек вставляют дополнительную лычку, которая изгибается гармошкой по всему краю изделия. Кончики у дополнительной лычки встречаются и вплетаются друг в друга.

Объемный край мысочком делается также после намеченной высоты и установки проволочного кольца (рис. 15 а).

Сделав два мысочка из концов 1—6 и 2—7 и прижав их пальцами покрепче, чтобы остался заметным перегиб лычки, концы в изделие не вплетайте, а приподнимите, как показано на рис. 15 б, и вставьте изогнутую лычку



Рис. 15. Объемный край мысочком.

(рис. 15 *в*) по правилам переплетения между концами 1, 2, 6, 7 (рис. 15 *г*).

Чтобы вставленная лычка не вываливалась, сразу переплетите кончики: 2 — с 7, а 1 — с 6. После этого лычку закрепите.

При переплете кончиков 1 и 6 первым перегибайте через край дополнительной лычки кончик 1, тогда кончик 6 ляжет сверху, поперек кончика 1. Точно так же переплетаются и кончики 2 и 7. Каждый кончик вплетается в изделие как второй слой.

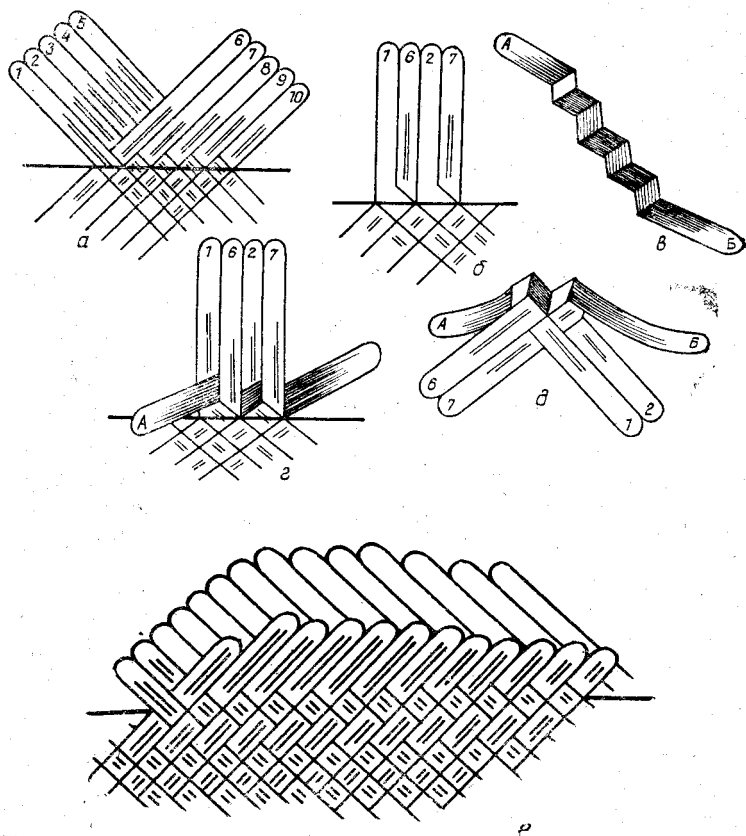
Вот и готовы два мысочка (рис. 15 *д*). Следующую пару кончиков 3 и 8 надо точно так же прищипнуть, отогнуть и вплести дополнительную лычку.

Так по порядку, по две пары лычек отгибайте, вплетайте дополнительную лычку и кончики сразу вплетайте в изделие, а то с непривычки можете перепутать нужную дорожку для кончика.

Вставляя дополнительную лычку в край, вы можете нарушить переплет. Чтобы это не бросалось в глаза, возьмите за правило, что если один из кончиков вы вплели правильно, то второй вплетите на квадратик дальше. Вы это заметите, когда все концы уже будут вплетены вторым слоем.

Сразу же под мысочком в первом и втором рядах квадратики будут расположены не в шахматном порядке. Один ряд будет состоять не из квадратиков, а из прямоугольников, то есть из двух квадратиков подряд (рис. 15 *е*).

После этого переплет налаживается. Нарушенными будут только первый и второй ряды сразу после мысочка. Из-за вашей неопытности эти прямоугольные переплеты могут быть расположены в разных направлениях — с наклоном вправо или влево. Но если все прямоугольники сделать в одном направлении, это будет очень красиво.

Перед началом выплетения края объемным мысочком можно специально внутри изделия нарушить переплет, т. е. тот ряд, из которого мы будем делать край, расплести. По всей окружности изделия расположится ряд из квадратиков и прямоугольников.

Если предварительно нарушить переплет изнутри, то после введения дополнительной лычки в край ритм плетения не нарушится.

Углы

Обычные коробочки, шкатулочки, корзиночки имеют на дне четыре угла. Но изделия могут иметь и другую форму (рис. 16, 17). Очень оригинально смотрится изделие с пятью углами. Правда, для пятого угла нужна пятая сторона у полотна. Рассмотрим, как сплести полотно с пятью сторонами.

Для начала плетем обычное полотно с четырьмя сторонами (рис. 18 *а*). Посмотрите внимательнее — оно состоит из четырех равных квадратов (Д, Е, Ж, З; Д, З,



Рис. 13. Три угла.

И, К; Д, К, Л М; Д, М, Н, Е).

Чтобы получить полотно с пятью сторонами, надо еще внести такой же квадрат. Если приплести его как-то сбоку, то ничего не получится. Но если расплести четверть полотна, выделенного жирной чертой, и в это место внести новый квадрат при помощи четырех добавочных лычек, получится полотно с пятью сторонами (рис. 18 в).

Расплетаем концы 1, 2, 3, 4, 5, 6, 7 и 8 до центра полотна Д, отогнем и закрепим их перпендикулярно полотну, лежащему на столе (рис. 18 б). Чтобы кончики приняли нужное положение, в месте сгиба по жирной черте каждый кончик нужно перегнуть и зафиксировать пальцами, чтобы получился угол. Там, где лычки будут расходиться, их надо скрепить скрепками.

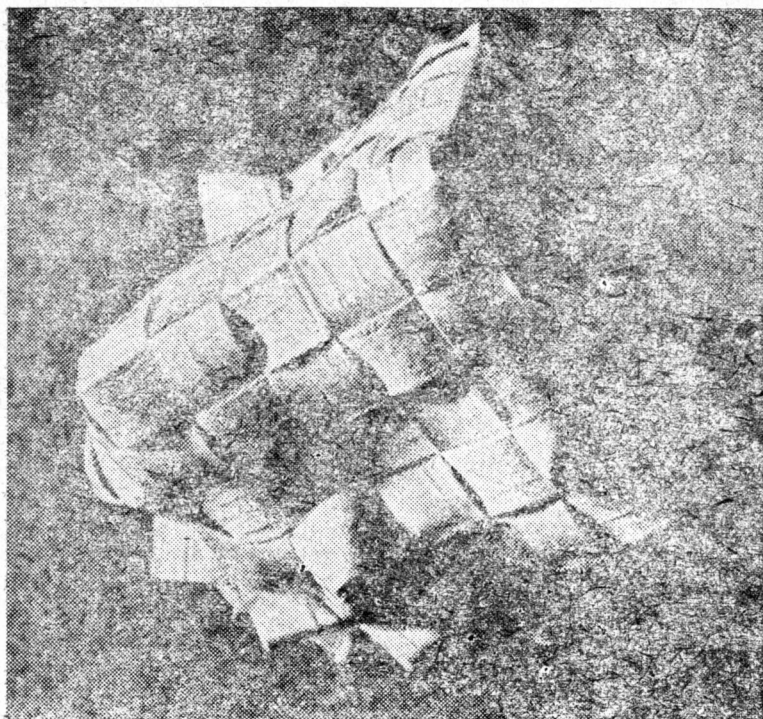

Рис. 17. Пять углов.

Между отогнутыми концами 5, 6, 7, 8, 1, 2, 3 и 4 нужно вплести по правилам переплетения четыре добавочные лычки.

Вплетаем первую добавочную лычку. Если плести слева направо, добавочная лычка с кончиком А на рисунке находится за кончиком 5, проходит поверх кончика 6, заходит за кончик 7, проходит поверх кончика 8; сгибаем дополнительную лычку под прямым углом, поверх дополнительной лычки пойдет кончик 1, кончик 2 будет под дополнительной лычкой, которая проходит поверх кончика 4. Теперь полотно следует скренить, чтобы оно не «разъехалось», и начать влетать вторую дополнительную лычку В, потом третью и четвертую В и Г.

Когда все лычки будут влетены, образуется полотно с пятью сторонами: три нетронутые раньше — квадраты Д, М, Н, Е; Д, К, Л, М; Д, З, И, К; и два новых квадрата — Д, Е, О, Ж; и Д, Ж, Р, З. Эти квадраты хорошо видно на рис. 18 в.

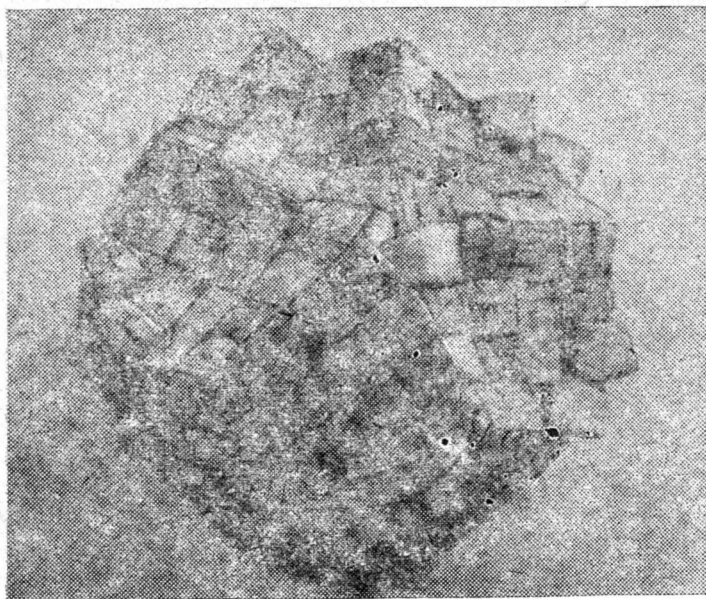
Такое полотно будет не плоским, а волнистым, так



Рис. 18. Схема вышлетания полотна с пятью сторонами.

как полотну с четырьмя сторонами пришлось «потесниться», пришлось каждому пятому квадрату изогнуться.

Четвертая сторона (рис. 18 б) состоит из четырех не тронутых при переплете концов плюс новых добавочных четырех концов — 29, 30 31, 32 + А, В В, Г. Пятая сторона тоже содержит половину добавочных лычек — Г, В, Б, А + 9, 10, 11, 12.

В итоге каждая сторона имеет по восемь концов. У четырехстороннего полотна тоже было по восемь концов, так что теперь можно на каждой стороне делать углы в точках М, Е, Ж, З, К, как делали на солонке, и плести в высоту столько, сколько позволит длина лычек. Наметив высоту изделия, наденем обруч из проволоки и станем плести край, какой захотим. Дно у изделия будет волнистое, красивое.

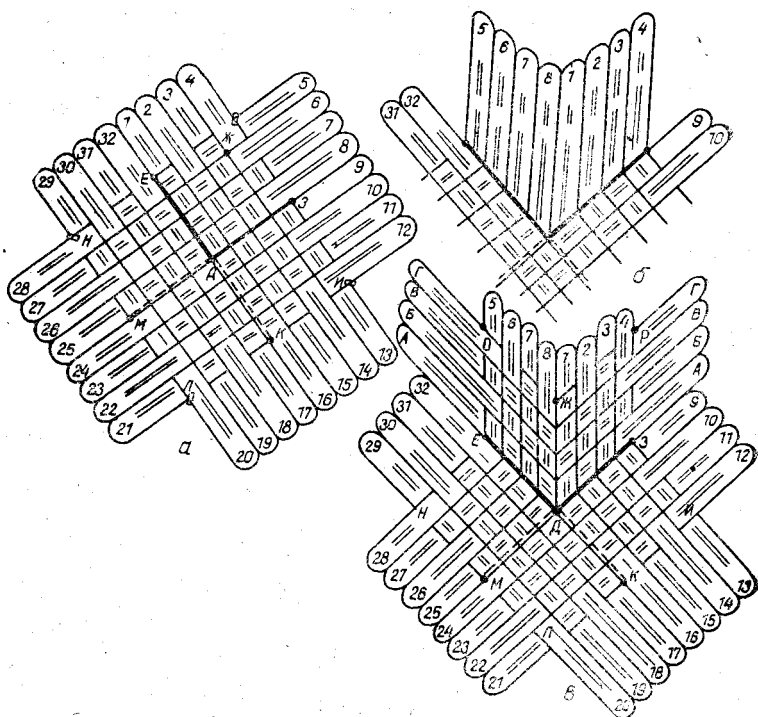
С пятью углами можно сделать и крышку к круглой шкатулке, украсив ее орнаментом.

Итак, для пятой стороны на полотне с четырьмя сторонами мы прибавили, т. е. вплели еще одну, четвертую часть полотна, и в результате оно стало состоять из пяти одинаковых квадратов. Если же мы захотим убрать из полотна с четырьмя сторонами одну из сторон, чтобы сплести фигуру с тремя сторонами, или трехгранную, мы должны теперь убрать один квадрат, оставив три. Такой конус хорош для крышки.

Из полотна в 16 лычек удаляем четыре лычки с любой стороны, чтобы получилось прямоугольное полотно, состоящее только из двух квадратов (рис. 19 а).



Рис. 19. Схема выплетания полотна с тремя сторонами.

Третью грань мы вплетаем с той стороны, где количество концов восемь. Посредине полотна, по линии АБ, делаем угол, как на солонке, и концы переплетаем между собой. В результате выплетается точно такой же квадрат, т. е. недостающий третий. Вот так и получают трехгранные изделия.

На рис. 19 б третья сторона не видна, она образова-

лась от перенлета концов 1, 2, 3, 4 с 5, 6, 7, 8. Получается фигура типа трехгранной пирамиды.

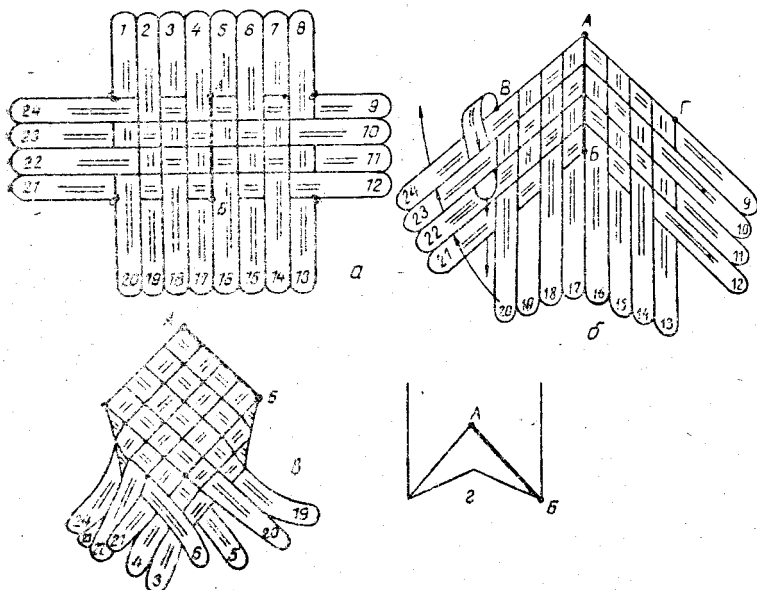
Первая сторона строится из восьми концов — 20, 19, 18, 17, 16, 15, 14, 13; вторая сторона — 21, 22, 23, 24, 5, 6, 7 и 8; третья сторона — 1, 2, 3, 4, 9, 10, 11 и 12. Чтобы получилась крышка, на каждой стороне из восьми концов делаем углы в точках *Б*, *В*, *Г* и плетем до нужной высоты. Из концов 16 и 17 делаем угол. Кончик 16 перегнем по краю лычки 12, а на кончик 16 положим поперек кончик 17. На кончик 17 кладем кончик 15, т. е. работаем по правилам переплета.

Для вогнутого дна угол делается из этих же концов, только в обратном направлении по отношению к вершине конуса *А*, т. е. ребро *АВ*, помеченное жирной чертой, перегнем по черте в обратную сторону и только у лычек с номерами 21 и 12.

Изменив угол перелома концов 21 и 12, конец 17 перегнем через край конца 21 и на 17 положим поперек 16; на 16 положим кончик 18 и так далее по правилам переплета.

На рис. 19 в конус выплетен с углами для крышки, а на 19 г показано, как будет выглядеть конус у дна изделия. Он будет внутри изделия.

Где должен быть угол и обязательно ли на дне коробки должно быть четыре угла? Эти вопросы я задала себе и стала представлять, что получится из того, если я сделаю еще несколько углов на дне или на боку изделия. Но так как представить это было трудно, я решила это осуществить на практике. Результат был ошеломляющим! Дно из двенадцати углов получается очень красивым, а если на каждой стороне сделать еще по два угла, выходит какая-то своеобразная чаша.

Мы рассказали вам, как делать углы. И если внимательно посмотреть на полотно и даже на само изделие, то можно увидеть много точек, в которых получаются углы.

Ножки

К некоторым изделиям, например, к сундучку или конфетнице, целесообразно приплести ножки.

Ножку (рис. 20) делают на углу изделия и приплетают, когда изделие уже сделано. На углу изделия на-



Рис. 20. Этапы изготовления ножки.

мечают квадратики, под них вставляют дополнительные лычки, из которых делают ножку. Лычки вставляют изнанкой кверху (рис. 20 б) и затем переплетают. Проследите по рисунку, в какой последовательности загибают кончики. Ножка делается точно так же, как тупой мысок. Все кончики надо вплести в изделие, лишнее отстричь.

ДЕКОРАТИВНАЯ ОТДЕЛКА ИЗДЕЛИЙ

Меняя расположение углов, направление лычек и разнообразия края плетеных изделий, мы меняем их форму, придавая своеобразие и оригинальность. Если изделие целиком сделано из однотонной бересты, то орнамент из бересты другого цвета, нанесенный поверх изделия, очень украшает его, даже если это изделие просто по форме.

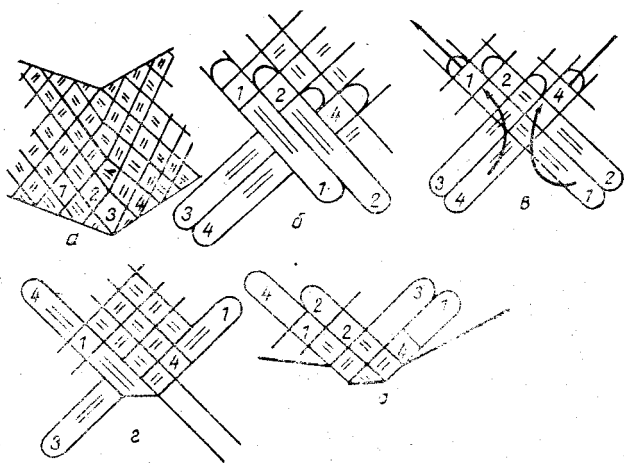
Я применяю разнообразную декоративную отделку. Опишу три приема отделки, которые приходится применять чаще всего.

Если орнамент из треугольников на изделии (рис. 21 а) сделать по окружности изделия и на одном уровне, то можно пользоваться одной длинной лычкой, не обрезая ее.



Рис. 21. Виды декоративных украшений:
 а — треугольники; б — параллелограммы, в — рожок.

Если из треугольников хотите сделать какой-то рисунок, то иногда приходится лычку обрезать. Это бывает, когда захотите треугольник расположить на квадратике в другом направлении.

На рис. 21 б показано, как можно вынести параллелограмм. Этот прием выполняется на двух параллельных лычках.

Если использовать эти два приема сразу, то можно заранее нанести рисунок, скомбинированный из треугольников.

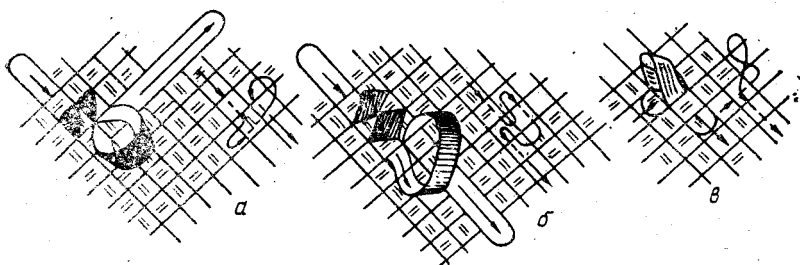
Третий прием — «рожок» (рис. 21 в). Этот элемент тоже можно расположить на любой клеточке и в любом направлении. Располагайте их, как вам понравится.

ПЛЕТЕНИЕ ИЗДЕЛИЙ

Изготовление браслета

Кроме вещей, предназначенных для домашнего пользования, из бересты можно сделать вещи, которые будут служить как украшения, например, браслет, кольцо, об-руч на голову, брошь и т. п.

Опишу, как делается браслет.

Берем ленточку из бересты средней толщины, разме-ром в два с половиной обхвата кисти руки, т. е. длиной 50 см. Делаем кольцо такого размера, чтобы ваша рука прошла в него. Кольцо закрепим скрепкой. Оставшийся конец разрежем на две или три части (рис. 22).

Отрезаем полоску из бересты другого цвета или поль-зуемся изнаночной стороной бересты, так как она иног-да бывает очень красивой. Эту новую полоску обматыва-



Рис. 22. Плетение браслета.

ем вокруг кольца. Внутри кольца полоска ложится прямо, а по верхней стороне переплетается с тремя концами разрезанной лычки. Каждый раз полоска должна переплетаться в шахматном порядке, но можно придумать что-то и свое. Фантазируйте.

Если полоска кончится, можно надставить другую, подсунув новый кончик под предыдущий квадратик, и продолжить обматывание. Когда все кольцо будет обмотано, кончик нужно влести по второму кругу на небольшое расстояние и обрезать.

На лицевой стороне браслета получается «шахматка», по которой можно нанести декоративную отделку (рис. 21 а и б).

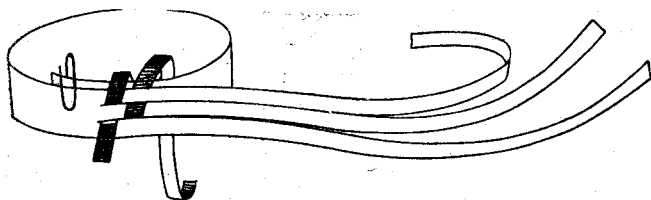
Можете придумать и свои варианты. Например, лычку можно вывернуть в ту и в другую стороны, и кончик заправить под любой квадратик.

Конфетница

При сервировке стола к чаю вы можете украсить его конфетницей, сплетенной из бересты. Разберем, как она делается.

Берем 28 лычек длиной по 40 см. Делаем полотно 14 на 14. Углы наметим не на середине каждой стороны полотна, как у солонки, а между концами 6 и 7 (рис. 23). В результате дно изделия будет не квадратным, а прямоугольным.

Сделав углы, заплетем все промежутки на нужную высоту. Сделаем обруч из проволоки, тоже в форме прямоугольника, свяжем концы обруча ниткой, наденем на изделие. На середине третьего квадратика, считая от угла, начнем делать край мысочком.

Первые четыре мысочка надо сделать на всех четырех углах, чтобы проволочный обруч не съезжал и не

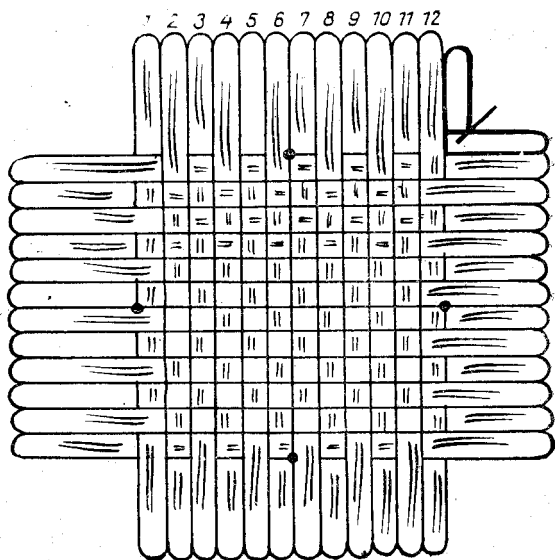

Р и с. 23. Прямоугольное полотно конфетницы.

мешал плести. Изделие будет высотой в три ромбика (или квадратика), считая от угла.

Отделав весь край конфетницы мысочками, оплетите изделие сверху концами, которые перегнулись через проволоку, и лишнее обрежьте. Если длины лычек не хватит, вставьте кусочки нужной длины, заправив кончики под квадратики, чтобы их не было видно.

На каждом углу изделия сделайте по ножке (рис. 20). Кроме того, к конфетнице надо приделать ручку. Привязываем ее к сторонам торца, к среднему мысочку. От центра этого мысочка до центра другого мысочка, расположенного на противоположной стороне, вставьте проволоку, согнутую дугой для ручки. Предварительно проволоку поместите между двумя полосками бересты (рис. 24 б) (полоски не должны быть шире лычек, из которых плетется изделие), обмотайте их ниткой и завяжите, чтобы проволока крепко сидела между полосками. Сгибайте проволоку вместе с полосками дугой, концы проволоки спрячьте в средний мысок, чтобы она нигде не выглядывала.

Ленточку такой же ширины, из какой плели изделие,

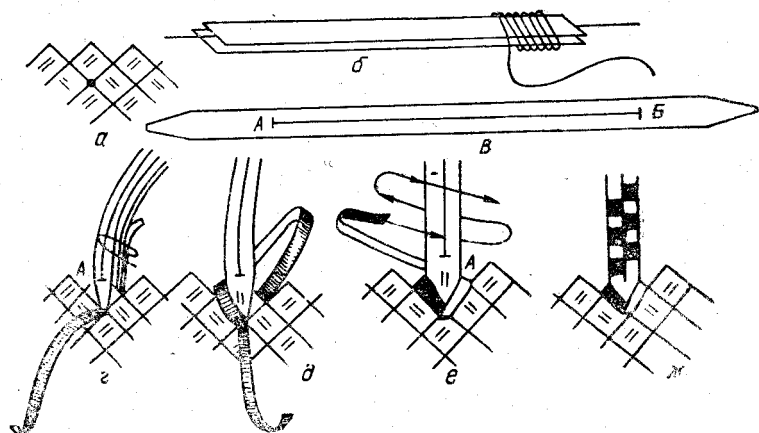

Р и с. 24. Ручка к конфетнице.

разрежьте посередине (рис. 24 в). Разрез от А до В должен быть равен длине проволоки, но не доходить до торцов сантиметров пять.

Возьмите еще ленточку в два раза уже той, что с разрезом, но намного длиннее, и с концов заострите. Под средним мысочком, где будет приделана ручка, тунным предметом сделайте отверстие. Расширьте его до тех пор, пока в него не будут проходить с наружной стороны два конца от лычки с разрезом и узенькой полоски, сложенных вместе. Узенькая полоска должна находиться поверх разрезанной. Кончики, которые протаскиваем, следует прижать к приготовленной ручке и закрепить скрепкой (рис. 24 г). Желательно, чтобы узенькая лычка была другого цвета.

Прикрепив концы, торчащие внутри, длинным концом узенькой лычки, как бы пришьем их и укрепим ручку на мысочке. Возьмем длинный конец узкой полоски, плотно обнимем мысочек с приделанной ручкой и с внутренней стороны в это же отверстие протаскиваем длинный конец полоски (рис. 24 д). Подтянем ее поплотнее и еще раз узкую полоску протаскиваем в это же отверстие уже внутрь. После этого узкий конец будет обматывать ручку (рис. 24 е). Подтянем поплотнее узкую полоску и перейдем на другую сторону, где расположен второй конец ручки. Прделаем то же самое, что делали с концом А.

Расправим лычку с разрезом и аккуратно расположим сверху изогнутой ручки. Конец *В* с другой узкой полоской протаскиваем в сделанное отверстие под мысочком и плотно подтянем конец *В*, чтобы не было слабину на ручке. Нужно следить, чтобы с ручки не сползали половинки разрезанной лычки.

Кончики *В* и узкой полоски также нужно прикрепить снизу к ручке, а длинным концом от узкой полоски прикрепить конец ручки к мысочку. Достаточно обмотать мысочек два раза (рис. 24 *е*). Длинные концы узкой полоски оплетают ручку, двигаясь навстречу друг другу. Когда концы встретятся, один кончик следует обрезать, а другой вплести в переплет ручки, как у браслета. Если не хватит узкой полоски, вставьте новую под квадратик на ручке, где понадежнее, и оплетите то, что не заплетено.

По краю конфетницы можно сделать декоративную отделку треугольниками. Один ряд можно сделать на самих мысочках, второй тогда пойдет чуть ниже.

Конфетница готова. Сервируйте стол и зовите гостей.

Лапти-поршни

В прежние времена крестьяне пользовались обувью, сплетенной из бересты, которую называли поршнями, или ступнями. Поршни надевали, когда из избы шли к скотине во двор, чтобы не запачкать ноги. Надевали поршни также в сенокос, чтобы не наколоть ноги там, где трава только что была скошена.

В сувенирных мастерских сейчас изготавливают миниатюрные поршни. Делают их так.

Заготавливают 8 лычек. Из семи лычек делают плотно, как на рис. 25 *а*, изнанкой вверх. Восьмая лычка вплетается позже. На полотне между 8 и 9 концами — точка *А*, тут нужно сделать угол и конец 8 переплести с концами 9, 10, 11, 12.

Концы 7 и 6 также нужно последовательно переплести с этими же четырьмя концами (9, 10, 11, 12) (рис. 25 *б*). В результате получится место для пальцев — носок поршня (рис. 25 *в*).

По центру этой фигуры проходит лычка, на одном конце которой метка 8, а на другом — 5. Перевернем эту фигуру так, чтобы концы 7, 6, 12, 11, 10 и 9 лежали на столе (рис. 25 *г*).



Рис. 25. Плетение лаптя.

Лежащий слева конец 8 надо переплести с концами 13 и 14, а лежащий справа конец 5 — с концами 4, 3, 2 и 1. В результате концы средней лычки 8 и 5 встретятся и переплетутся. Это будет подошва поршня. Затем надо заплести все промежутки.

Посмотрите внимательно на рис. 25 е. Когда вы заплетете все промежутки, концы 12 и 4 не будут переплетены. Остальное все должно быть заплетено.

Взяв восьмую лычку *BB*, что была отложена, перегните ее пополам, наметьте середину, вставьте и вплетите (рис. 25 ж). Середина лычки как раз проходит между концами 4 и 12. Конец 12 надо сразу подсунуть под квадратик у края вставленной лычки, конец 4 — через один квадратик (рис. 25 ж). Через вставленную восьмую лычку вплетите по верху изделия концы справа — 13 и 14, слева — 3 и 2.

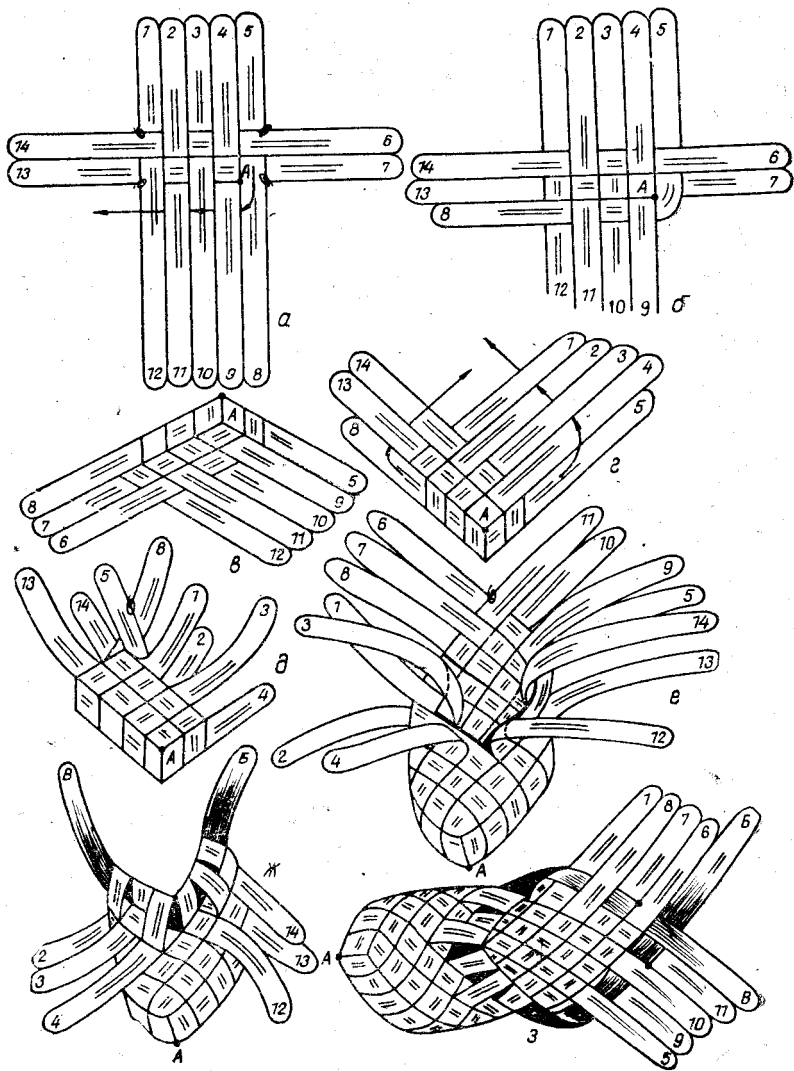
После этого конец *B* переплетите с концами, которые находятся на этой же стороне, — 5, 9, 10, 11, а конец *B* также переплетите с концами на своей стороне (1, 8, 7, 6). Затем переплетите концы *B* и *B*.

На рис. 25 з. точками показаны места, в которых нужно сделать по углу. Заплетите все промежутки и после этого сделайте край.

Край у поршня сделайте прямой, ровный. Начинайте загибать козды, вплетая их в изделие, или от конца 2 и по кругу до загнутого конца 14, или в обратном направлении. Так плетется лапоть на левую ногу.

Для поршня обруч из проволоки не нужен.

Для лаптя на правую ногу процесс плетения тот же, только первым начинают переплетать не конец 8, а конец 12 с концами 11, 10, 9, 8. Затем следует переплести конец 13 и уже потом — 14.

При таком переплете действия будут происходить как бы в зеркальном отражении.

Как сделать из бересты розу?

Наберите бересты одного цвета, нарежьте 7—8 «лестков»-прямоугольников шириной 3—4 см, длиной 7—8 см (рис. 26 а). Возьмите медную проволоку удобной для вас длины для черенка розы. На кончике проволоки сделайте узелок, в который зажмите комочек бересты таким образом, чтобы узелок не был виден.

Вырежьте из бересты понравившегося вам цвета два

листочка и наденьте на проволоку. Припасите кружочек из бересты потверже, чем лепестки, размером с копейку. Нарезьте бересту узкими тонкими ленточками, чтобы она была как тряпочка. Если такой нет, то можно обойтись и той, из которой сделаны лепестки для розы.

Берем один лепесток, перегибаем наискосок пополам и еще раз, как на рис. 26 в, с карманом на вершине. Не дойдя полсантиметра до самого кармашка, разрежьте ленточку бересты вдоль пополам.



Рис. 26. Изготовление розы.

Получившиеся после разреза два конца положите поперек один на другой. (За один конец надо считать два слоя, т. к. при перегибе лепестка мы берестинку складываем пополам.) Наложив один конец на другой, как на рис. 26 г, проткните острым концом ножниц либо иглой дырочку в намеченной точке и, не разжимая пальцев, вставьте проволоку таким образом, чтобы узелок с комочком бересты оказался внутри лепестка.

Все лишнее надо обрезать по штриху (рис. 26 г), не повредив проволоки. Таким же образом надо делать и другие лепестки. Количество лепестков зависит от вашего вкуса.

Надев последний лепесток, насадите на проволоку крупное колечко, которое должно поддерживать лепестки. Затем прихватите пинцетом проволочку и потяните за нее, тем самым уплотняя лепестки до узла.

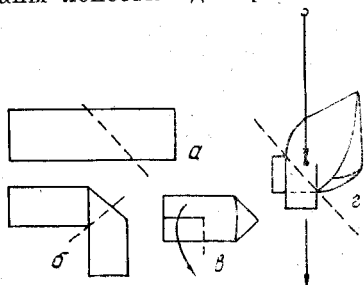
Почувствовав, что лепестки плотно сидят на проволоке, сделайте петлю из проволоки вплотную к колечку. Возьмите тонкую полоску бересты и обмотайте стебель-проволоку розы, начиная с петли, чтобы ее не было видно, а потом еще сантиметра 3—4.

Обмотайте тонкими полосками и проволоку у листочков, начиная от листочков, подсоедините к черенку от розы и обматывайте тонкой берестой одновременно черенок от розы и листочка. Второй листочек также присоедините к черенку от розы в любом месте, где вам понравится.

Можно листочки расположить и сразу после лепестков. В таком случае проволочка для листочка не нужна. После листочков сразу наденьте колечко, уплотните лепестки и сделайте после колечка петельку на проволоке, которая нужна, чтобы роза не двигалась по проволоке.

Тонкой берестой обмотайте всю проволоку до конца, а чтобы обмотка не распустилась, конец проволоки загните вместе с обмоткой сантиметра на два.

Карандашница

Для карандашницы берем четыре лычки по 25 см и 12 лычек по 50—60 см.

Делаем полотно 8 на 8 (рис. 27). В местах, отмечен-

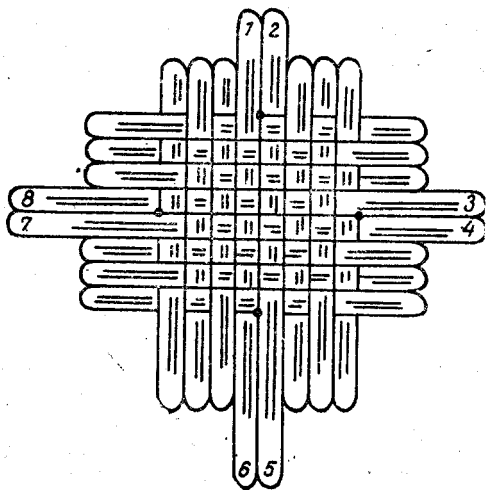

Р и с. 27. Начало плетения карандашницы.

ных точками, делаем углы. Лычки 1, 2, 3, 4, 5, 6, 7 и 8 в полотне располагаем посередине. Перед тем, как заплетать промежутки, сделайте убавку в том месте, где должны переплестись концы 1 и 4. Один из них отрежьте, а другой вплетайте поверх оставшегося, т. е. если отрежете конец 1, то конец 4 вплетайте поверх конца 1. Так же делайте убавки на остальных сторонах.

Для работы у вас останутся 12 длинных концов, которые надо все переплести между собой до конца.

Когда все концы будут переплетены, плетение уплотните, сделайте кольцо из проволоки и установите его на намеченной высоте. Выберите на свое усмотрение и сплетите фасон края. Подарок готов.

Блюдо для фруктов

Берестяные плетеные вещи очень эффектно смотрятся в серванте среди хрусталя, фарфора и на полированном столе. Например, сплетенное из бересты блюдо для фруктов.

Попробуем сделать блюдо приемами, какие описывали в предыдущих главах.

На блюдо требуется 32 лычки по 60 см длиной и не менее 1,5 см шириной. Из 16 ленточек делаем полотно с двенадцатью углами, а остальные 16 ленточек пойдут на прибавки.

Сделав полотно 8 на 8 (рис. 28), в точках, отмеченных на рисунке, сделаем углы. Отогнув концы 3 и 4, чтобы не мешали, между 5 и 6-м кончиками сделаем угол. Также сделаем угол и между 1 и 2-м кончиками, затем переплетем кончики 1 и 6 и закрепим полотно.

Теперь переплетем кончики 3 и 4 с концами, из которых делали углы, то есть с 1, 2, 3 и 4. Когда концы 3 и 4 встретятся и переплетутся между собой, закрепим плетение.

Перейдем к следующим углам. Когда будет сделано восемь углов, сделаем еще четыре угла, но уже посередине полотна, на каждой стороне.



Рис. 28. Дно с 12-ю углами.

Заплетем все промежутки и хорошо подтянем, чтобы не было отверстий.

Не всем сразу удастся ликвидировать отверстия. С непривычки ленточки и рвутся, и мнутся, но вы не отчаивайтесь: в конце концов и с отверстиями изделие выглядит хорошо, как ажурное. Когда же придет опыт, — и отверстий не будет у ваших изделий.

Над всеми четырьмя углами, которые сделаны на сторонах полотна, отметим первый ряд квадратиков. Если пометки выстроились в ряд и сошлись, то все сделано правильно. Но если же ряд помеченных квадратиков не совпал, то вы где-то ошиблись. В этом случае надо искать ошибку и переделать правильно, а то край не получится правильным.

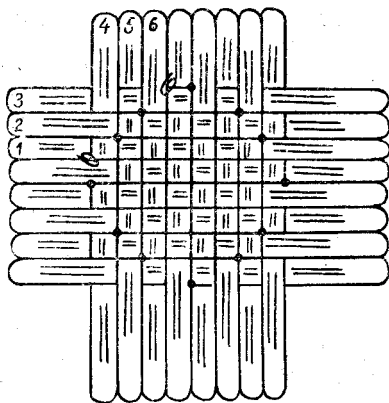
Когда вы удостоверитесь, что ряд идет правильно, над каждым помеченным квадратиком расплетите полотно, отогните концы и сделайте прибавку. Заплетите отогнутые концы вновь и закрепите так, чтобы прибавка не вывалилась. Прибавлять надо над каждым помеченным квадратиком по всему ряду. Каждую прибавку надо надежно прикреплять скрепками к предыдущим прибавкам, чтобы плетение было прочным.

Прибавив по всему ряду все 16 лычек, которые были отложены, заплетем промежутки и посмотрим, какой высоты делать изделие. Наметив высоту (можно тоже метками), возьмем проволоку и сделаем обруч, связав его и обмотав сверху тонкой и узенькой ленточкой из бересты, чтобы при выплетении края проволоку не было видно. Наденьте обруч и делайте край.

У такого блюда очень хорошо смотрится край из двойных и тупых мысочков, а еще лучше — из объемных.

Не забудьте оплести изделие сверху, не оставляя плешин там, где не хватило концов.

Блюдо готово. Оно будет выглядеть еще красивее, если после прибавок наметить место, где пройдет дополнительная ленточка зигзагом, а потом уже плести до края. Но это блюдо делайте уже следующим, так как оно будет совершенно другой формы. Желаю удачи!

Ноднос прямого плетения

Прямое плетение проще косого, которое описано при плетении солонки. При прямом плетении угол делается в угловой части полотна, в точках, отмеченных на рис. 29 а.

При выплетении угла у подноса требуются две дополнительные лычки длиной, равной периметру четырех сторон, плюс 3—4 см, чтобы при соединении концы *А* и *А*, *Б* и *Б* (рис. 29 б) немного проплелись по лычке, когда встретятся.

Концы полотна следует загнуть под прямым углом по штриховой линии, чтобы они стояли перпендикулярно по отношению к полотну, лежащему на столе, а потом между стоящими концами вплести две дополнительные лычки *А* и *Б* (рис. 29 б, на этом рисунке правая сторона изделия не заплетена дополнительными лычками).

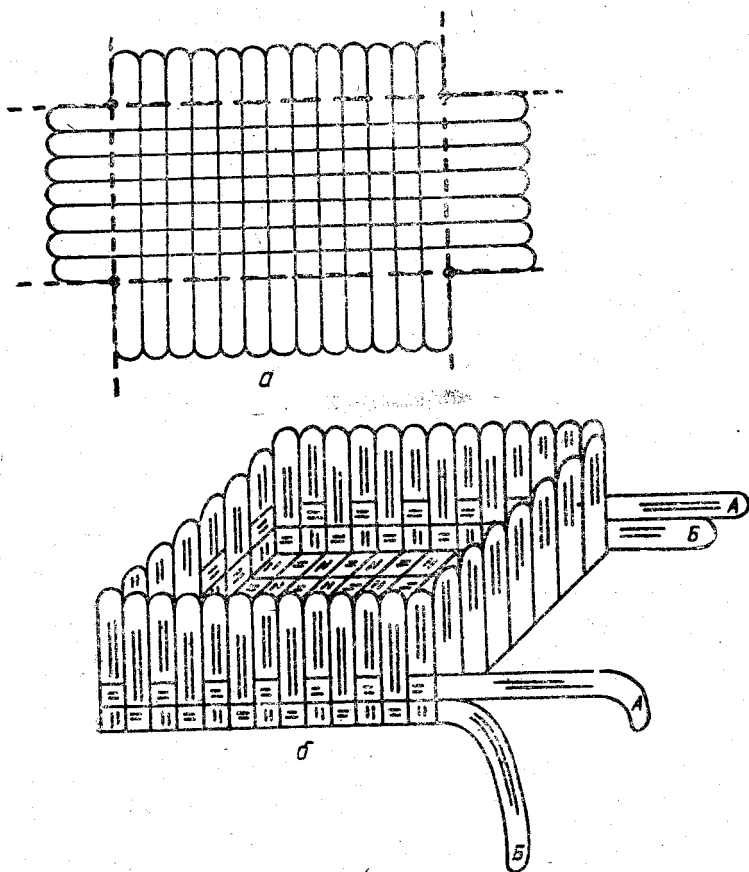

Р и с. 29. Полотно прямого плетения.

Сделайте проволочный прямоугольник, соответствующий размеру сторон, установите его по верхнему краю лычки *A*, все концы перегните через проволоку и вплетайте поверх изделия. На двух переплетенных дополнительных лычках *A* и *B* сделайте орнамент из параллелограммов.

Коробочка с крышкой

Для коробочки с крышкой нужно 20 лычек по 40 см и 20 лычек по 25 см. Еще нужно два кусочка проволоки длиной, равной периметру изделия плюс 1,5 см для шва.

Из 20 лычек по 40 см делаем полотно для низа коробочки, а из других лычек делаем полотно для крышки. Если углы сделать на середине сторон полотна, коробочка получится круглой, а если делать прямоугольную, то углы делаются так, как у конфетницы.

Высота коробочки, считая от угла, — 2 или 3 квадратика. Край делаем ровный.

Для прямоугольной коробочки проволочный обруч делаем так. Измеряем все стороны коробочки по дну от угла до угла (рис. 30 б). Эти же размеры будут годны и для крышки, но для того, чтобы крышка надевалась на коробочку, надо размеры взять чуть-чуть меньше (на 3 мм), а крышку с каждой стороны увеличить на 3 мм, в результате крышка наденется на коробочку.

Крышка делается так же, как и низ коробочки. Высотой крышка делается в 1—3 квадратика, считая от угла. Но лучше всего смотрится крышка в два квадратика.

Чтобы крышка не проваливалась на коробочку очень низко, на нижней части из декоративных треугольников по окружности изделия делаем упор (рис. 30 а и 30 б).

Чтобы крышка открывалась свободно, полотно для коробочки начинайте делать, поднимая первую лычку справа (рис. 30 г), а для крышки полотно начинайте делать, поднимая вторую лычку справа (рис. 30 д).

Кубышка с фигурной крышкой

Для выполнения работы потребуется следующий материал: для крышки — 24 лычки по 40 см длиной и по 1,5 см шириной; для коробочки — 24 лычки по 60 см; для



Рис. 30. Плетение коробочки с крышкой.

обручей — 2 отрезка мягкой проволоки диаметром не более 2 мм; нитки для связывания обручей. Инструмент: ножницы, пинцет, линейка, небольшой грузик для прижатия двенадцати лычек и канцелярские скрепки.

Плетение коробки. Сделаем полотно 12 на 12, на каждой стороне делаем углы. После того, как заплетем все промежутки, намечаем высоту изделия, отсчитывая от угла пять квадратиков. Наденем обруч и сделаем ровный край, перегибая через него лычки.

Вплетем все концы в изделие, отрезая лишнее и добавляя там, где лычки не хватило. По верху изделия сделаем орнамент из треугольников.

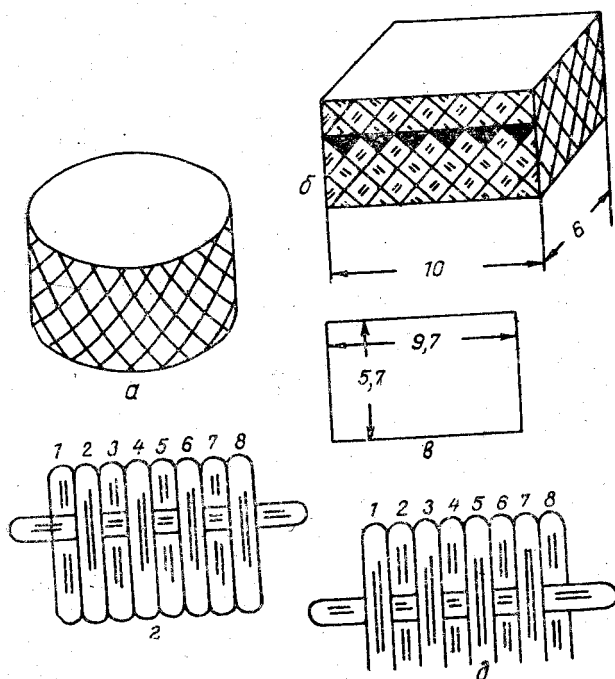
Плетение крышки. Начинаем плести сверху. Сначала сделаем маленькое полотно из четырех лычек 2 на 2, потом, закрепив их скрепками, сделаем на каждой стороне по углу.

Против каждого угла под квадратиком сделаем прибавку с разведенными концами.

Сплетем один ряд и против каждого угла сразу под квадратиками сделаем прибавки из двух лычек, соблюдая правила переплета.

Сплетем еще один ряд и против каждого угла сразу под квадратиками сделаем прибавку опять из двух лычек.

После этой прибавки плетем кругом один ряд и, считая от последнего угла один квадратик, надеваем проволочный обруч, делая край прямым.

Теперь влетаем все концы в изделие, убирая лишнее и добавляя там, где длины лычки не хватило.

У этой кубышки диаметр коробки и крышки одинаков. Чтобы крышка открывалась, как у сундучка, с одной стороны посередине одновременно у крышки и у коробки следует влести крест-накрест две лычки, которые будут выполнять роль петель (рис. 31, а, б).



Рис. 31. Петли к фигурной кубышке.

Карандашница-салфетница

Необходимый материал: 16 лычек по 60 см длиной и 1 см шириной, кусочек тонкой, как струна, проволоки для обруча длиной 26 см и нитки для связывания обруча.

Инструмент: ножницы, линейка, небольшой грузик для прижатия полотна, канцелярские скрепки и вязальная спица или другой предмет для поднятия лычек во время плетения полотна.

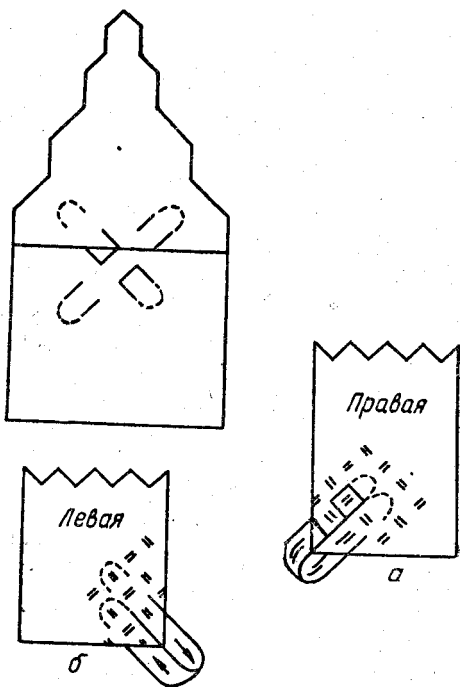
Приготовив материал и инструмент, делаем полотно из шестнадцати лычек — 8 на 8.

На каждой стороне полотна делаем по углу. Заплетаем промежутки и плетем кругом до тех пор, пока не кончатся лычки.

Намечаем высоту изделия, надеваем обруч и делаем край двойным мысочком.

Ножку делаем по типу простого мыска, вставив для этого две дополнительные лычки. Переплетем кончики, сделаем мысок и концы вплетем в изделие. Каждая лычка занимает две параллельные рядом лежащие дорожки.

После этого сделаем орнамент из треугольников и цветочки из четырех рожков.

Ваза с ручками

Материал: 24 лычки длиной 60 и шириной 1,5 см; 8 лычек по 25 см для ручек; одна дополнительная лычка — 33 см; тонкая проволока для обруча длиной 30 см; два отрезка проволоки потолще и длиной по 20 см — для ручек, нитки для связывания проволоки.

Инструмент: ножницы, медицинский пинцет, канцелярские скрепки, грузик для прижатия лычек и линейка.

Сделаем полотно из 12 лычек 6 на 6 (на рис. 32 в они обведены жирным контуром). Все концы поднимем перпендикулярно к столу, перегнув их через крайние лычки и прищипнув. Между этими лычками вплетем дополнительную лычку 33 см длиной. Закрепив дополнительную лычку, все концы перегибаем через нее и кладем полотно на стол коробочкой вверх (эта коробочка получилась после вплетения дополнительной лычки).

Теперь с каждой стороны коробочки вплетем по три лычки и закрепим. В точках, отмеченных на рис. 32 в, нужно сделать углы и переплести все промежутки.

Считая от углов, сделанных на боковой стороне, во

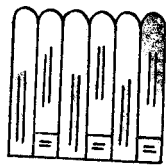
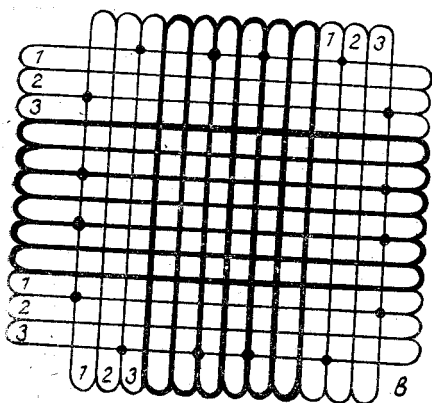

а

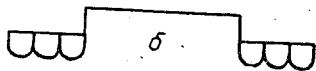

б

втором ряду нужно сделать по три убавки. Убавки делаем на всех четырех сторонах изделия. После убавок остается 24 конца, из которых нужно сплести до верха три ряда, считая от последней убавки. После этого надеваем проволоку и делаем прямой край.

Каждая ручка плетется из четырех лычек, а располагаются лычки в таком порядке:

первая кладется на стол лицевой стороной;

вторая — тоже лицевой стороной к столу, но уже поперек первой;

третья лычка кладется поперек второй, но уже лицевой стороной кверху;

четвертая — поперек третьей и тоже лицевой стороной вверх.

На рис. 32 г показано, как лычки укладываются и закрепляются.

Приподняв лычку 3, перегнем лычку 1 по пунктирной линии к себе. Перегнутая по пунктиру лычка пойдет параллельно лычке 4 и 2. Лычку 3 тоже перегибаем по пунктиру, но уже от себя, как бы обнимая находящуюся под ней лычку 1. Перевернув изделие, мы увидим такую фигуру, как на рис. 32 д.

Затем точно таким же образом приподнимаем лычку 2, а лежащую под ней лычку 4 загибаем к себе, лычку 2 загибаем от себя. Получаем такую фигуру, как на рис. 32 е. Но лычки еще не переплетены до конца. Когда лычки будут переплетены, получится фигура, как на рис. 32 ж. Продолжая плести таким же способом, сплетем три ромбика (рис. 32 з).



Рис. 32. Технология плетения конфетницы с ручкой.

Перегнув по диагонали переплетение лычек третьего ромбика (рис. 32 и), вставляем проволочку и так же, как перегибали ромбик, перегнем ее под прямым углом.

Из кончиков, помеченных цифрами 3 и 4, делаем мысок, чтобы получилось колено, как на рис. 32 к.

Сплетя еще три ромбика и оставив проволоку внутри плетения, делаем еще колено. А после второго колена сплетем еще три ромбика. Ручка готова.

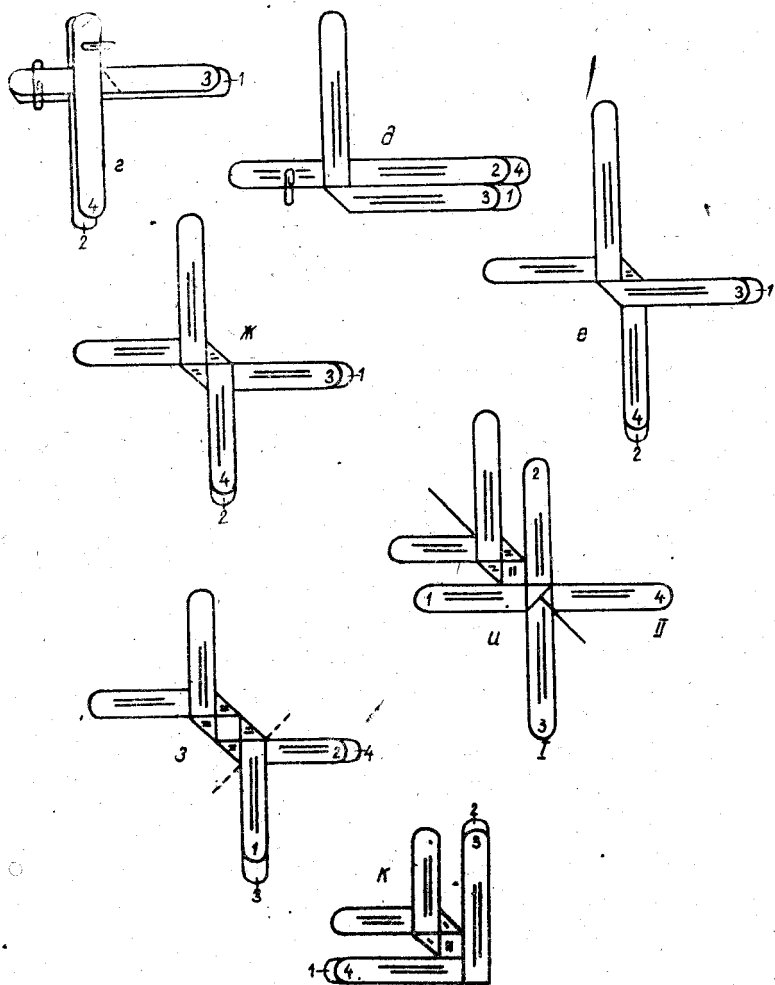
На каждом конце ручки по четыре лычки. Один конец ручки вплетаем в край, две лычки вплетаем в верх изделия, а две — внутрь. Другой конец ручки всеми четырьмя лычками вплетаем в изделие.

Если вы надумаете ручку сделать ниже края, то все лычки ручек вплетайте снаружи изделия. Расположить ручку можно и вертикально, и горизонтально. И украшение из «рожков» делайте там, где вам понравится.

Как оплести бутылку?

Прежде чем приступить к оплетению, надо узнать размер дна бутылки и соответственно этому размеру приготовить нужное количество лычек.

Если, например, дно бутылки диаметром 8 см, то на полотно вам понадобится 16 лычек по одному сантиметру шириной, чтобы сплести полотно 8 на 8.

Если вам захочется оплести бутылку побыстрее, то для работы нужно взять лычек меньше по количеству, но больше по ширине (не 16 лычек по 1 см, а 8 — по 2 см). Но в любом случае число лычек должно делиться на 4.

Сделав полотно и углы, плетите вверх, пока не начнется расширение, если оно у бутылки есть. Глядя на бутылку, прикиньте в уме, сколько потребуется добавить лычек, и сделайте любые прибавки, но старайтесь делать их симметрично.

Когда увидите, что ваше плетение подошло к месту, где бутылка сужается, наметьте убавки и делайте их тоже симметрично.

Когда лычек останется только на оплетение горлышка, доплетите до конца лычек и вместо проволоки крепко обвяжите ниткой, после чего делайте ровный край, перегибая лычки через нитку.

Ваза-«чугунок» для цветов

Материал: 32 лычки по 1,5 см шириной, отрезок проволоки в 75 см длиной и диаметром не более 2 мм, нитки.

Инструмент: ножницы, пинцет медицинский, канце-

лярские скрепки, линейка, кусачки и грузик длиной около 30 см, чтобы прижимать лычки к столу.

Плетение, как всегда, начинаем с изготовления полотна из 16 лычек 8 на 8. Потом делаем 12 углов (рис. 33).

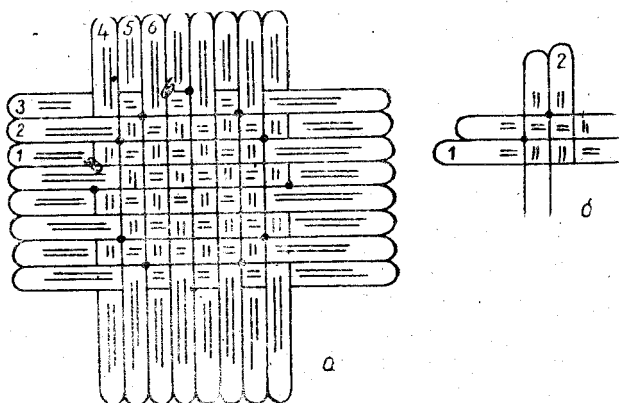

Р и с. 33. Полотно для вазы «чугунка». Точками отмечены начала углов.

На высоте одного ромбика, считая от угла, сделанного на середине полотна, делаем отметку на каждом ромбике по всей окружности изделия.

В следующем ряду после пометок на каждом квадратике делаем прибавку с перекрещивающимися концами. Чтобы полотно не разваливалось, закрепляем его канцелярскими скрепками понадежнее. Потом заплетаем прожеутки и плетем шесть рядов.

Шестой ряд по окружности отметим значками, чтобы не спутаться, когда будем делать убавки. Убавок, как и прибавок, нужно будет сделать 16.

После убавок сплетем еще два ряда, наденем приготовленное из проволоки кольцо и сделаем ровный край. Чтобы убавка получилась такой же формы, как прибавка с перекрещивающимися концами, делать ее нужно на четырех лычках. Все четыре конца каждой убавки должны находиться в одном ряду. Из этих четырех концов делаем два угла, как показано на рис. 33 б.

Когда углы будут сделаны, концы 1 и 2 переплетутся. Один из нихотрежем, а другой вплетем в дорожку отрезанного. Это будет убавка с перекрещивающимися концами.

Блюдо для фруктов и овощей.

Материал: 32 лычки (16 лычек на полотно, 16 — на прибавки) по 70 см длиной и 1,5 см шириной, проволока для обруча длиной 75 см и диаметром не более 2 мм и нитка для перевязывания проволоки.

Инструменты: ножницы, кусачки, медицинский пинцет, канцелярские скрепки, линейка и грузик для прижатия лычек.

Из 16 лычек плетем полотно 8 на 8, на котором делаем пометки для 12 углов. Сделаем угол. Чтобы не ошибиться при дальнейшей работе, сразу пометим ряд, на котором будет делать прибавки. Прибавки можно делать любые, можно даже чередовать прибавки с разведенными концами с прибавками с перекрещивающимися концами.

Наметив высоту, надеваем приготовленное из проволоки кольцо и принимаемся делать край. Край тоже можно делать комбинированным, то есть проявлять свою фантазию и вкус.

Как всегда, лишние концы отстригаем, а где длины лычки не будет хватать, добавим ленточку пужной длины.

Блюдо можно украсить орнаментом из треугольников или ромбов.

Кубышка «домушка»

Материал: 25 лычек по 60 см длиной и по 1 см шириной, 24 лычки длиной по 40 см, проволока для низа — 33 см, проволока для крыши — 39 см, нитки.

Инструмент: ножницы, кусачки, медицинский пинцет, линейка, вязальная спица и грузик для прижатия лычек.

Начиная плести низ кубышки, берем лычки по 60 см и плетем полотно 10 на 10 (рис. 34).

На углу полотна расплетем квадратик, образованный из переплетенных концов А и В, и делаем в этом месте прибавку. Сделав прибавку, снова заплетем концы А и В и переплетем между собой концы от прибавленной

лычки. Такие прибавки делаем на всех четырех углах полотна. Обычных углов на полотне в этом случае делать не надо.

Заплетя все промежутки, будем плести изделие в высоту. Когда после прибавки сплетем пять рядов, против каждой образовавшейся ножки сделаем убавку. После убавки над каждой ножкой сплетем один ряд. Наденем обруч из проволоки и начнем делать прямой край, заплетая все концы по верху изделия, отстригая лишнее и добавляя отрезки нужной длины там, где длины лычки не хватило.



Рис. 34. Полотно для низа кубышки-домушки.



Рис. 35. Технология изготовления ножек.

Обратите внимание, что после прибавки образовалась ножка. На этой ножке посередине до самой убавки на каждом квадратике сделаем по двойному мысочку. А чтобы получился двойной мысок, надо вставить две лычки таким образом, чтобы они переплелись между собой (рис. 35).

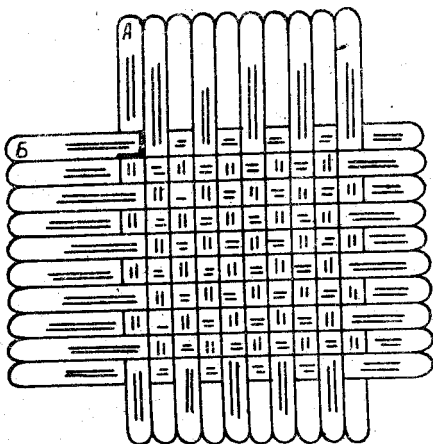
Изготовление крышки к кубышке. Сделав полотно из 24

лычек (12 на 12) по 40 см, припасем ту лычку в 60 см, которая осталась после плетения низа.

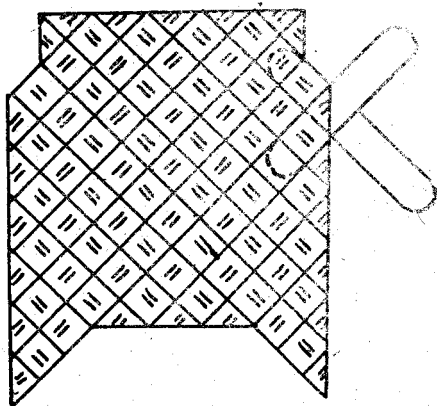
Закрепим полотно по углам скрепками, сделаем на каждой стороне по углу и выплетем только один квадратик из средних лычек. Каждую среднюю лычку после сделанного угла переплетем со всеми концами до угла полотна (рис. 36). Угол делаем как обычно, но плетем



Рис. 36. Полотно для крыши кубышки-домушки.

не все лычки подряд, а переплетем только две лычки — 6 и 7.

Конец 6 переплетаем с концами 7, 8, 9, 10, 11, 12 и закрепляем на кончике 12. Конец 7 переплетаем с концами 6, 5, 4, 3, 2, 1 и закрепляем на кончике 1 понадежнее.

Так делаем на всех четырех сторонах изделия. Промежутки не заплетаем, но по всем сторонам их надо понадежнее закрепить, чтобы плетение не разошлось.

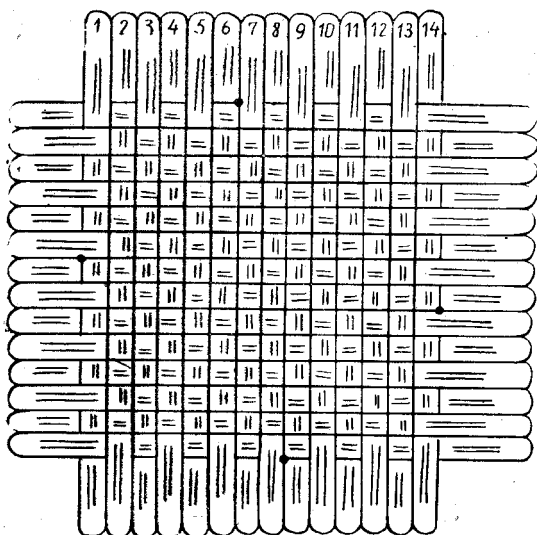
Все концы, из которых делали углы, надо закрепить надежно, особенно там, где концы встретятся и переплетутся. Это будет на каждом углу полотна. Будьте внимательны!

Все концы по очереди перегибаем через край концов, из которых делали углы. Загибаем их внутрь и при-

щипываем. Между этими перегнутыми концами вплетаем дополнительную лычку длиной 60 см. Вплетать нужно до тех пор, пока концы этой лычки не встретятся. Лишнее не отрезаем, а вплетаем навстречу. Эта дополнительная лычка расширения не дает, а вплетается сама в себя, как убавка.

Теперь переплетаем промежутки. Плетение заканчивается на уровне одного квадратика, под тем местом, где переплелись лычки, из которых делали угол.

Проволоку берем такой длины, чтобы ее хватило на периметр сторон изделия. Перегибая лычки через проволоку, делаем ровный край. Все торчащие концы вплетаем в изделие, отстригая лишнее и добавляя там, где лычки не хватает.

Плетение трубы к домушке. Берем 4 лычки по 16 см и делаем полотно 2 на 2. Сделаем углы и сплетем в высоту два квадратика, считая от угла. Все квадратика в последнем ряду перегибаем по диагонали, как на рис. 37 б и в (б — вид сбоку, в — вид сверху).

Определив центр на крыше (рис. 37 а), все четыре



Рис. 37. Технология изготовления трубы.

конца от трубы вплетаем в крышу. Делать нужно так, чтобы при переплете и у трубы, и у крыши лычки были расположены одинаково (рис. 37 г).

Кубышку можно украсить орнаментом из лычек другого цвета.

Рамка для фотографий

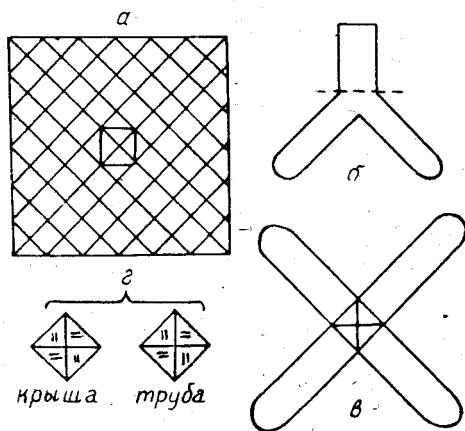
Материал: 6 или 8 лычек любой одинаковой ширины и максимально возможной длины; 8 лычек по 12 см длины и любой ширины, так как ширина этих лычек в плетении роли не играет.

Инструмент: ножницы, канцелярские скрепки и медицинский пинцет.

Берем две длинные лычки, складываем их так, как показано на рис. 38 а, надеваем одну на другую (рис. 38 б) и закрепляем, чтобы изделие не развалилось.

Берем две лычки по 12 см и переплетаем их только с нижними концами (рис. 38 б). Получится новая фигура (рис. 38 в).

Берем еще две длинные лычки и переплетаем их по обе стороны с лычками по 12 см (рис. 38 г).

Ориентироваться надо на переплет низа, имея в виду, что фигура на рис. 38 б состоит из двух слоев.

У фигуры на рис. 38 г конец А надо перегнуть через край кончика Г и положить поверх конца А'.

Следующим перегибем конец В по краю конца А¹, на конец В положим конец А¹.

Теперь примемся за нижнюю лычку В.

Кончик В¹ перегибем по краю кончика В. Кончик В перегибем через кончик Г.

Наведем порядок в верхнем слое путем правильного переплета. Концы А и А¹ вплетем друг в друга. То же самое нужно сделать и с лычкой, помеченной В и В¹.

При правильном переплете получится такая фигура, как на рис. 38 д. Точно так же будет и на изнаночной стороне. Таким образом, сделан один уголок рамки. А сама рамка плетется по принципу плетения ручки для вазы.

Для плетения рамки включаются четыре конца В, В¹, 4, 1 и 3, 2, Г, Г¹ (рис. 38 д). Начнем с концов В, В¹. Посмотрите на них внимательно и определите, какая лычка нижняя. Когда вы ее найдете, начинайте плести, как ручку к вазе. На рисунке показано штрихом направление перегиба лычки, находящейся под нижней лычкой.

Сделав еще три таких угла, все соедините, аккуратно вплетая концы углов друг в друга.

Дело это очень кропотливое и требует дьявольского



Рис. 38. Плетение рамки для фотографий.

терпения. Если вы делали все детали одинаково, аккуратно, то все части должны хорошо соединиться. Не влетайте длинные концы друг в друга, достаточно только кончик подсунуть под один квадратик, а чтобы плетение не разошлось, достаточно одной длинной лычки, которая одна влетается очень хорошо.

Как сделать подстаканник?

Чтобы сделать подстаканник, нужно 14 лычек по 60 см длиной и по 1 см шириной.

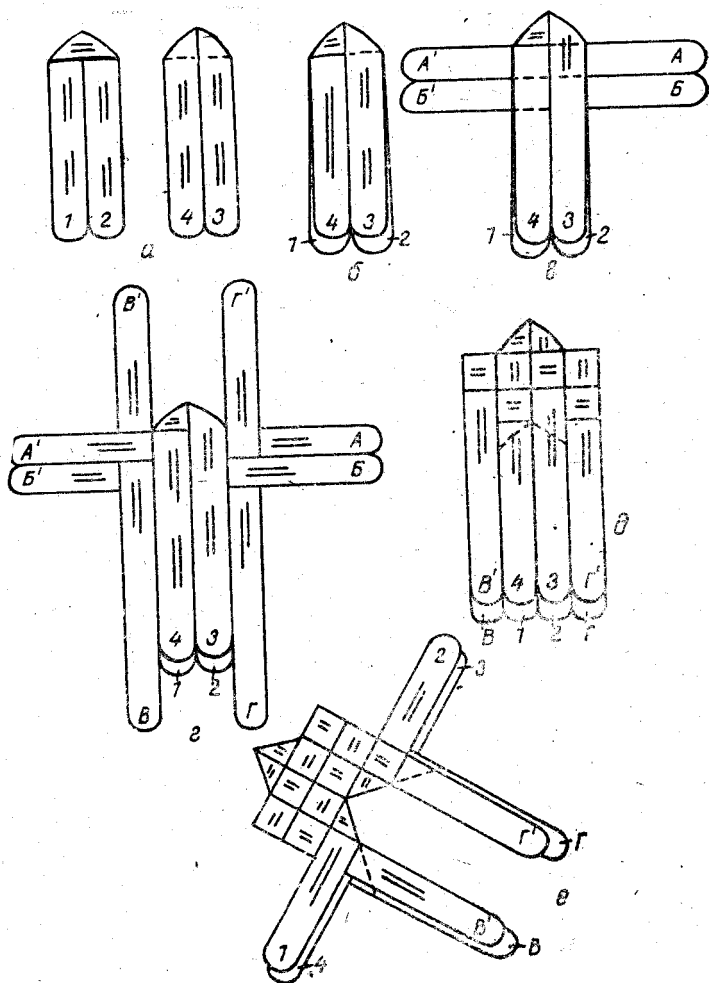
Делаем полотно 7 на 7. На полотне делаем углы, чтобы дно чашечки было прямоугольным. Сплетем все концы до верха. После этого по краю наденем обруч диаметром 75 мм и сделаем край мысочком. Получится очень высокая коробочка.

Дно коробочки разрезаем крест-накрест, надеваем второй обруч диаметром 65 мм и делаем край по дну двойным мысочком. По высоте от мысочка до мысочка подстаканник должен быть 4—5 квадратиков.

Для красоты к подстаканнику приделывается ручка. Но чтобы использовать подстаканник по назначению (для чаепития), делайте его лучше без ручек — он дольше вам прослужит.

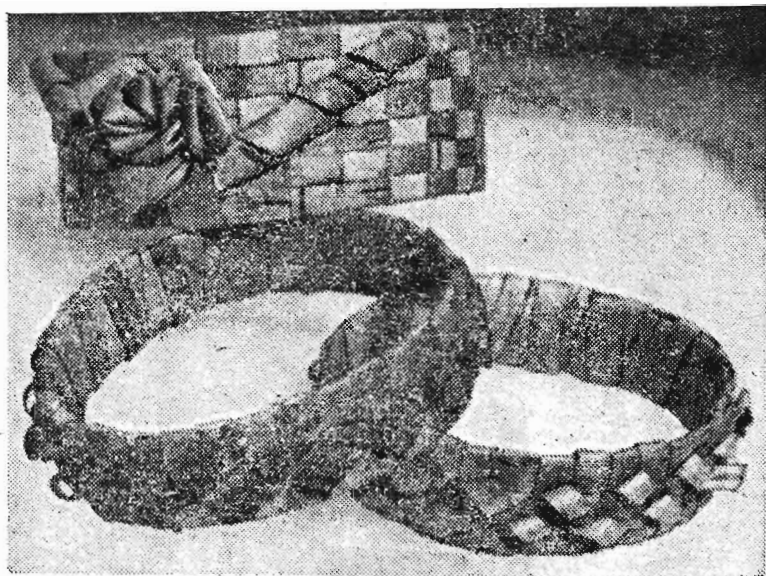

Браслеты

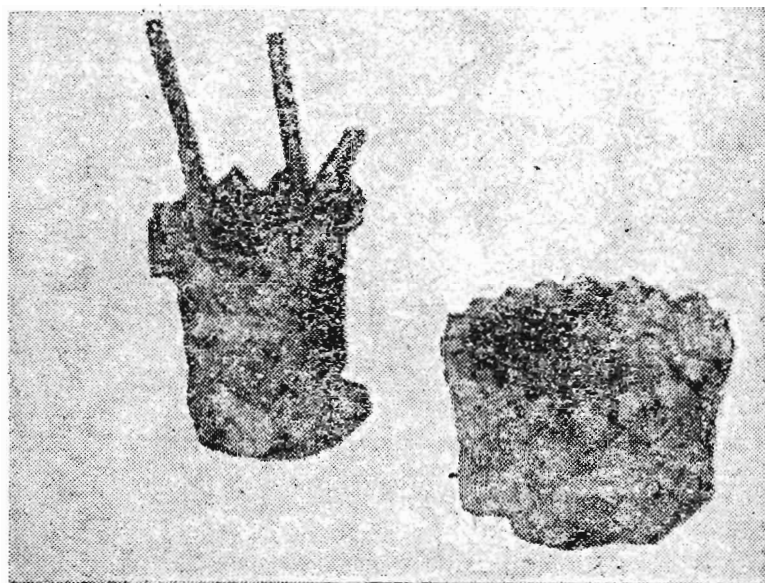

Карандашницы

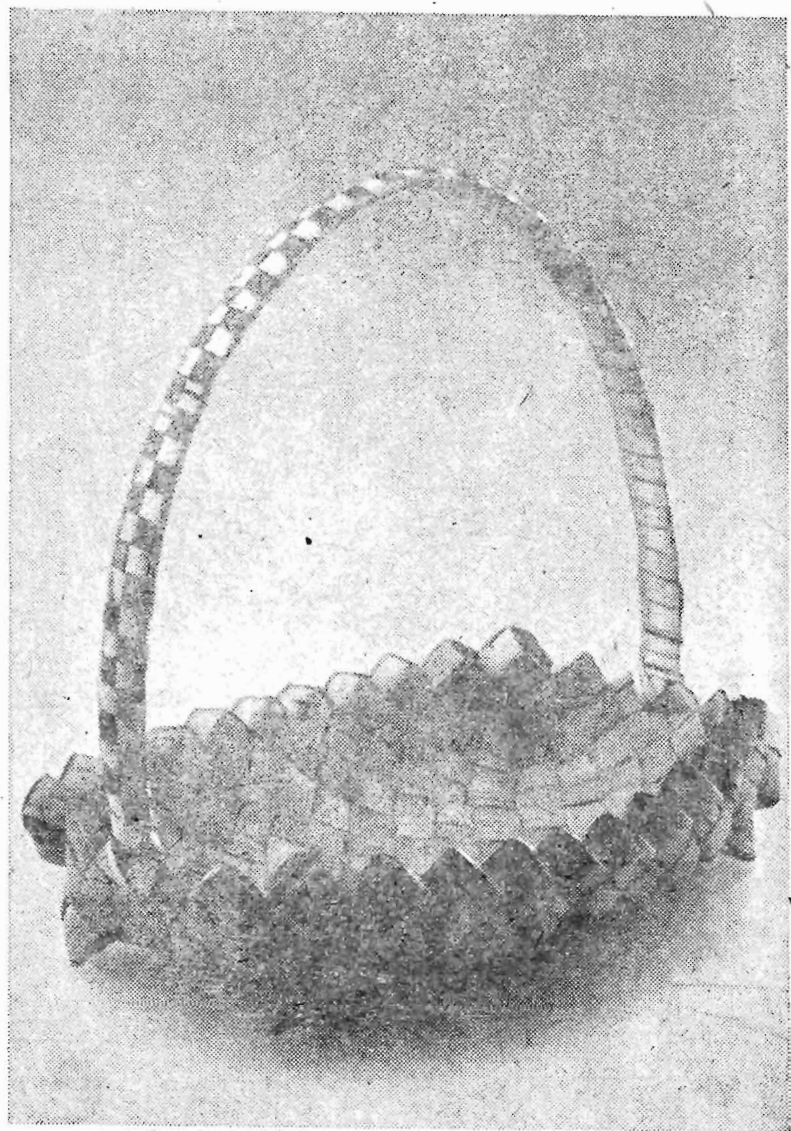

Ковфетница .



Сувенирный лапоть

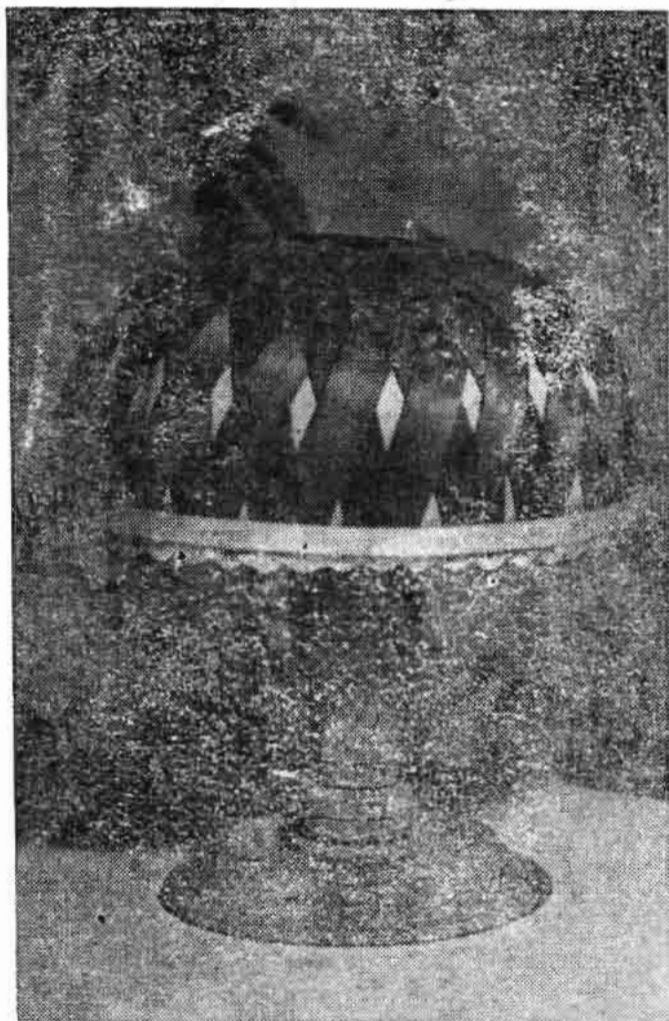

Настольная лампа с абажуром из широких лент



Корзиночка, оплетенная берестой или кугой



Декоративная ваза и розы из бересты



Сухарница

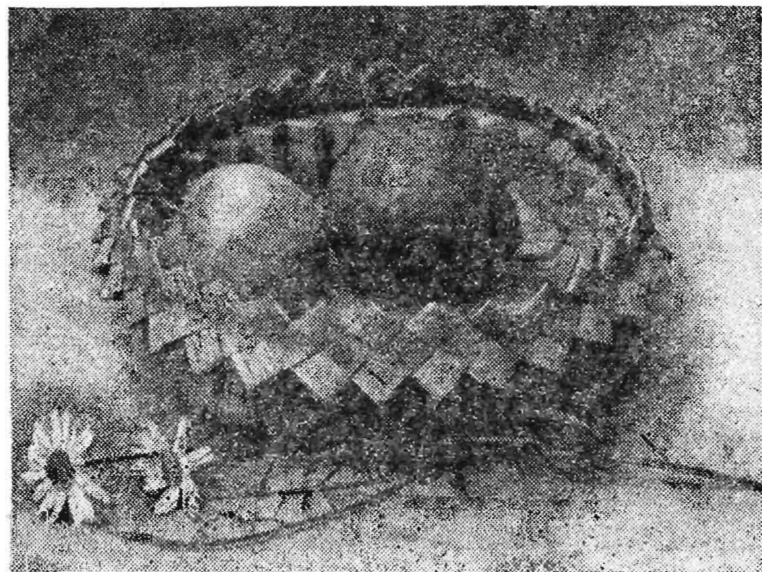

Фруктовница

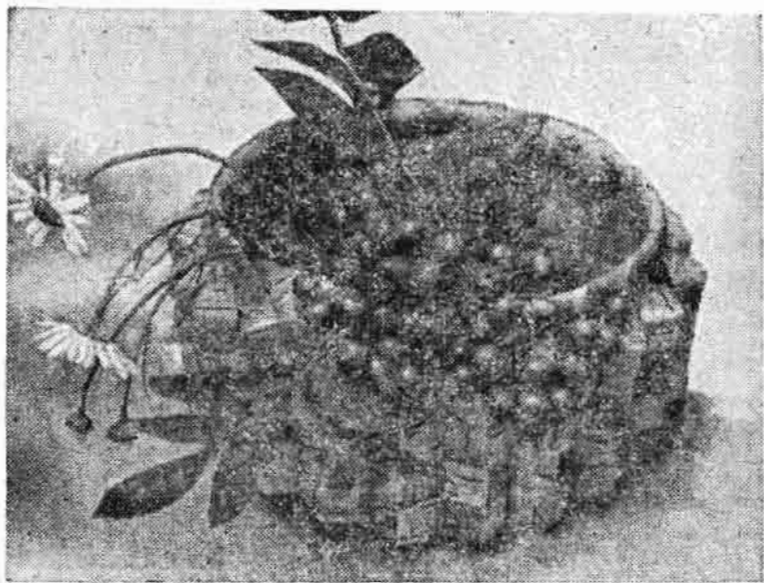

Блюдо для ягод

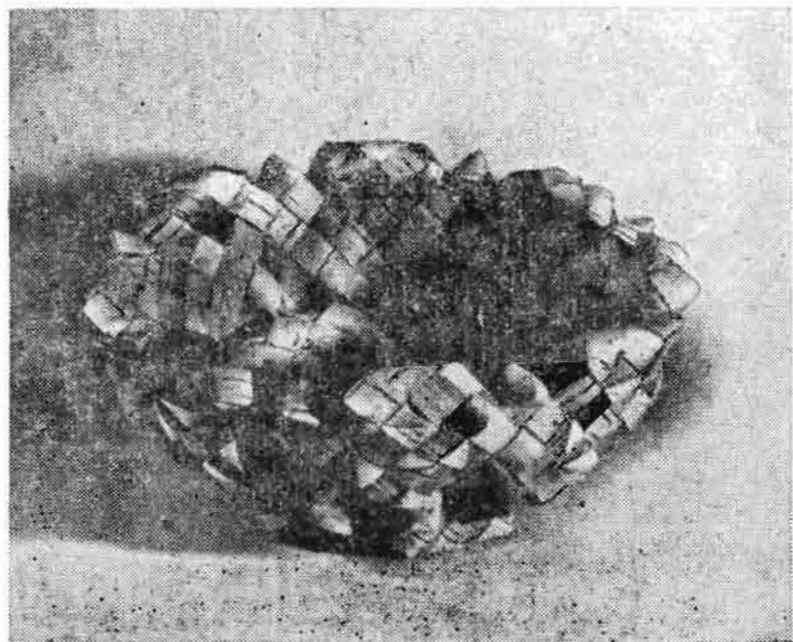

Блюдо для фруктов

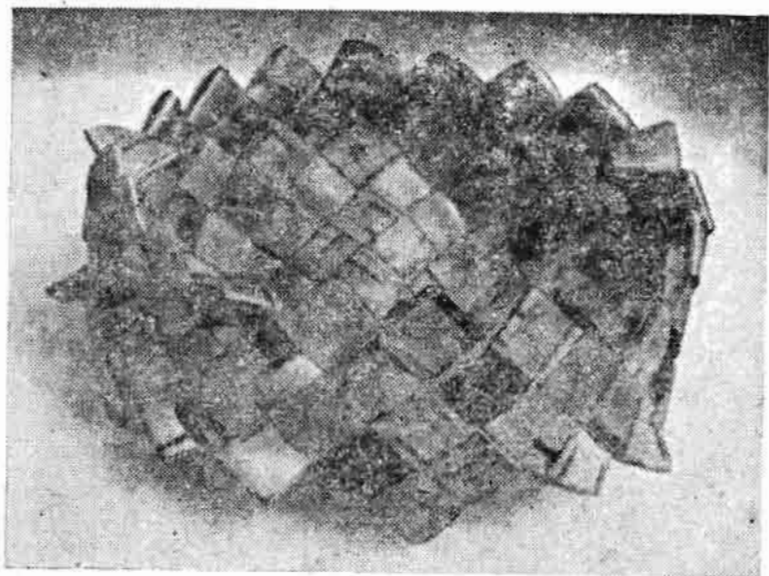

Ваза с дном из 5 углов

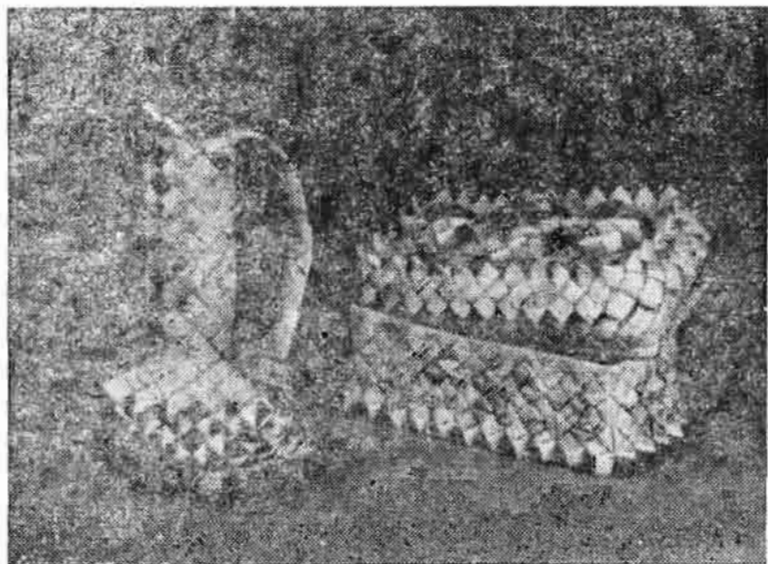

Кувшин и шкатулка

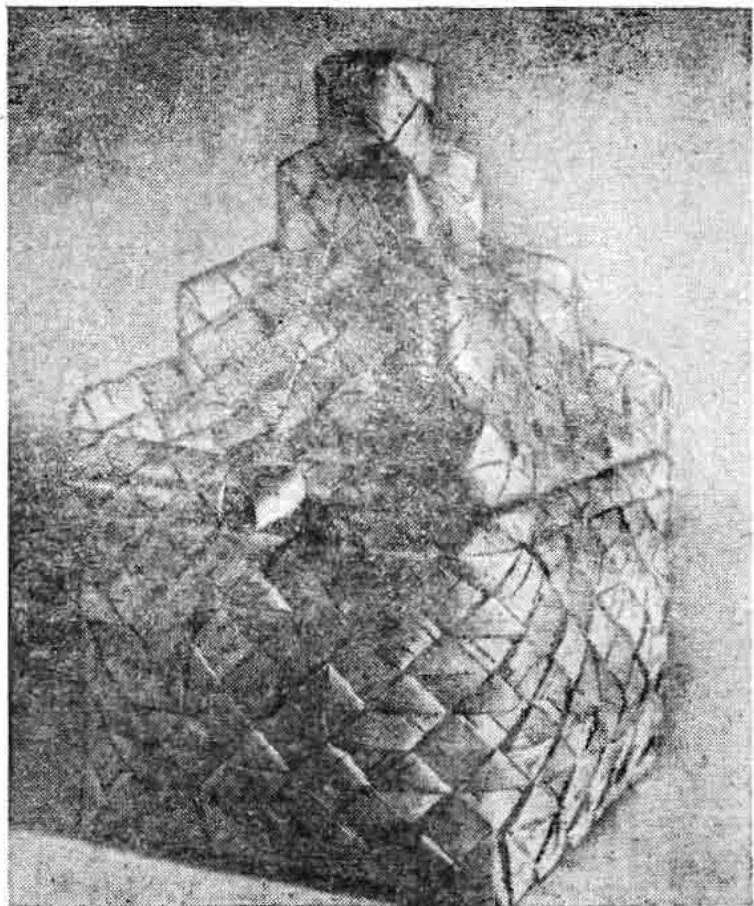

Кубышка с фигурной крышкой

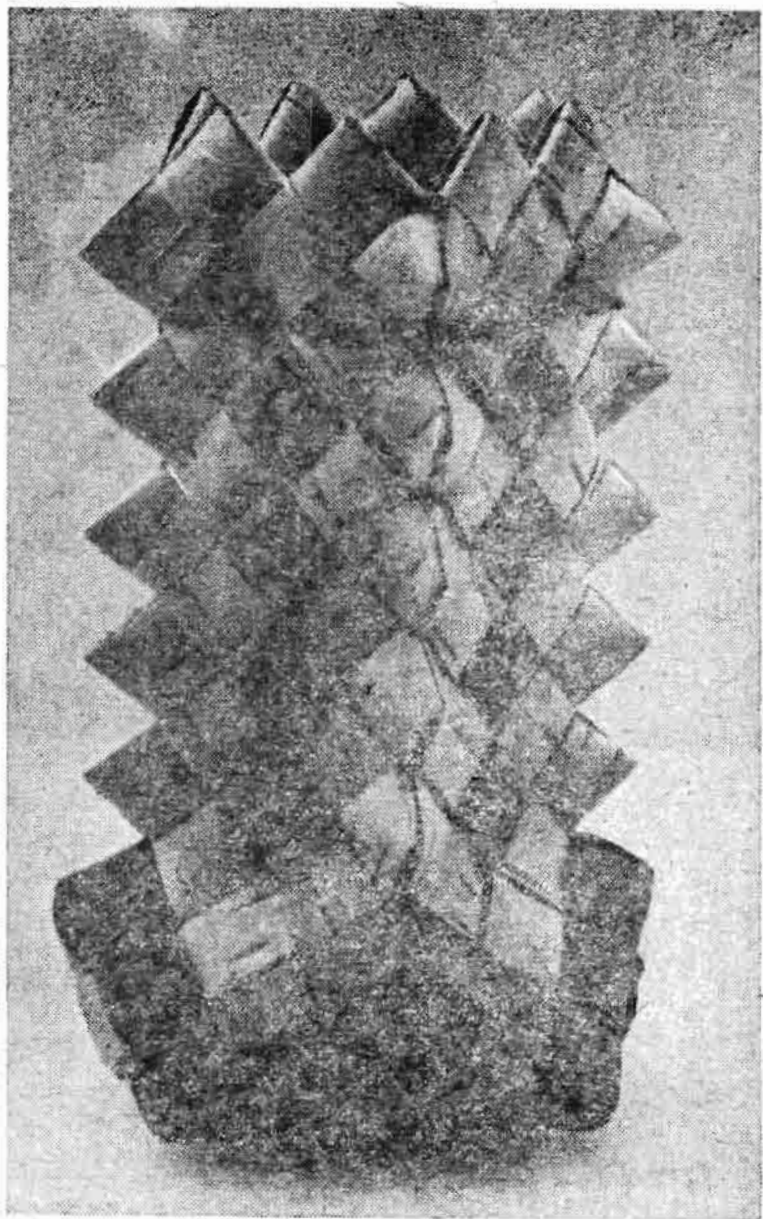

Салфетница

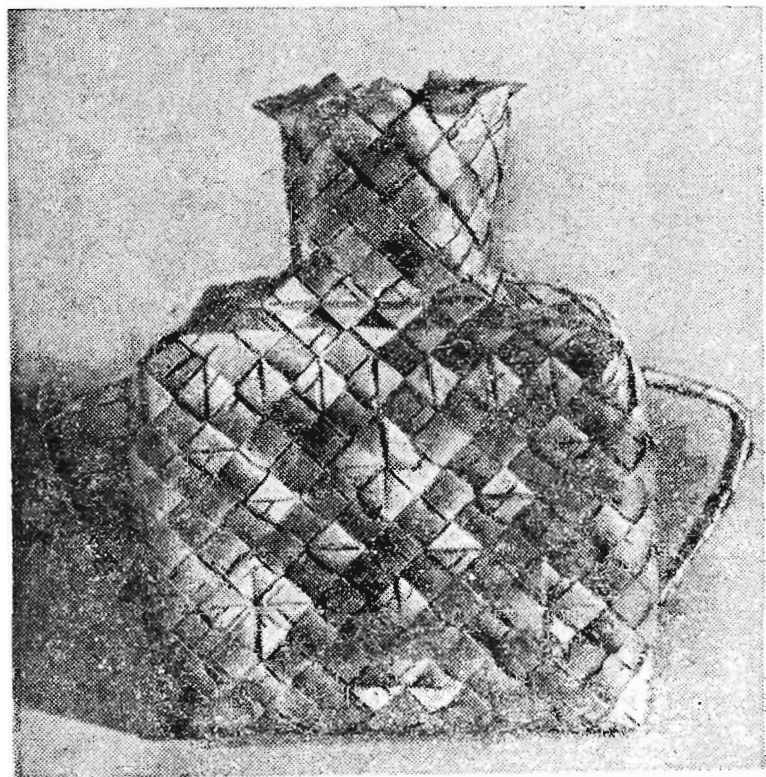
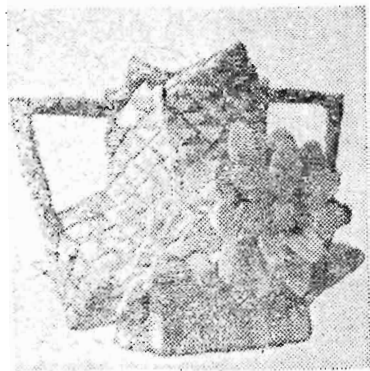
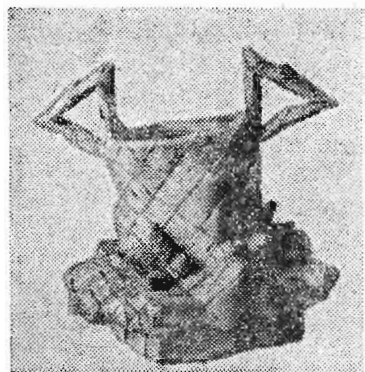

Базы с ручками



Кувшин и оплетенная бутылка

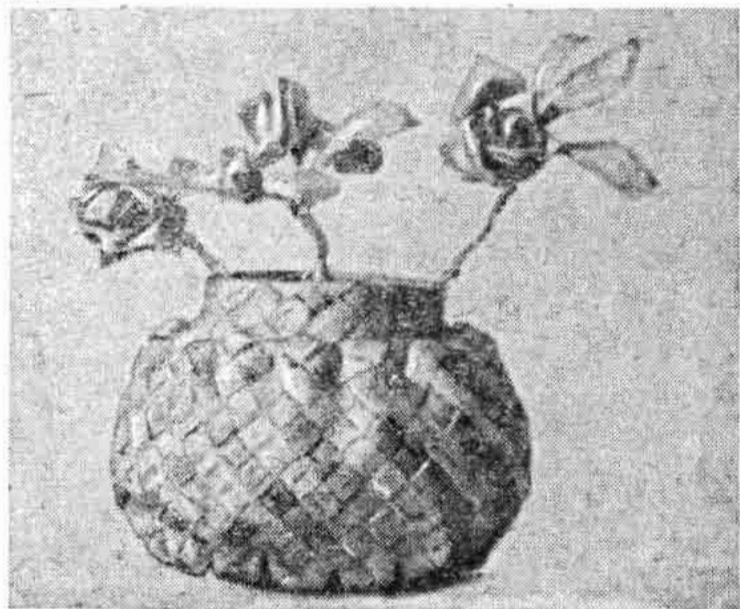
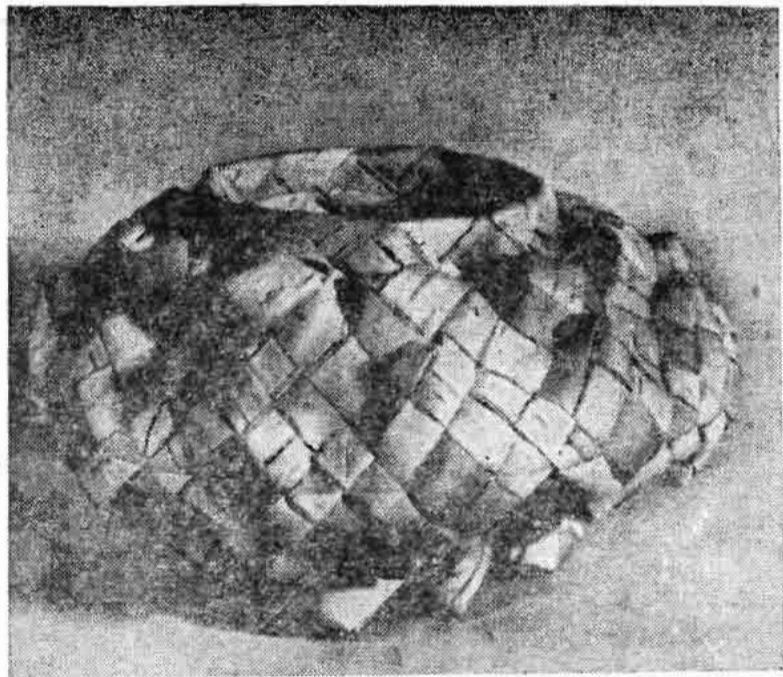

Два вида ваз-«чугунков»

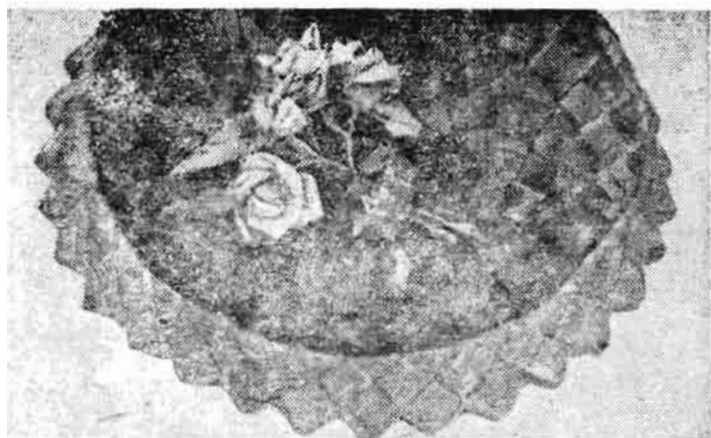

Декоративное блюдо

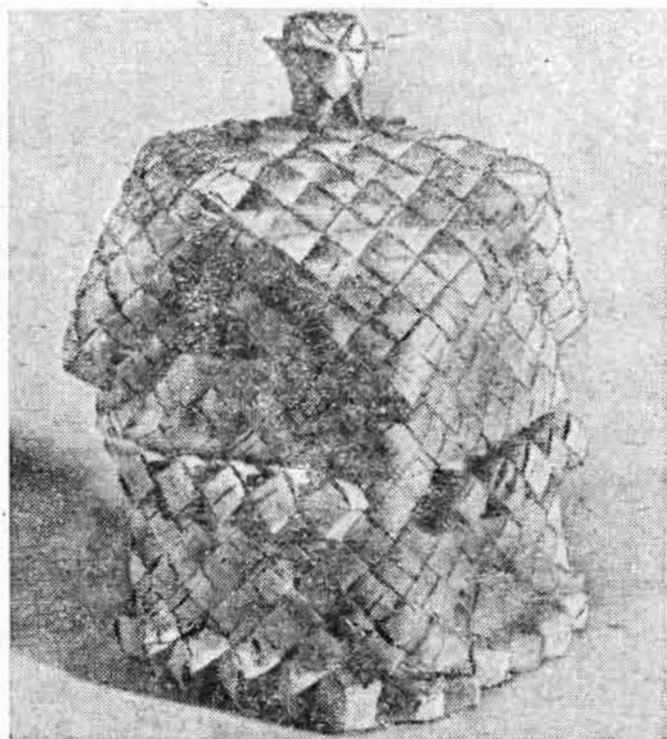

Кубышка-«домушка»

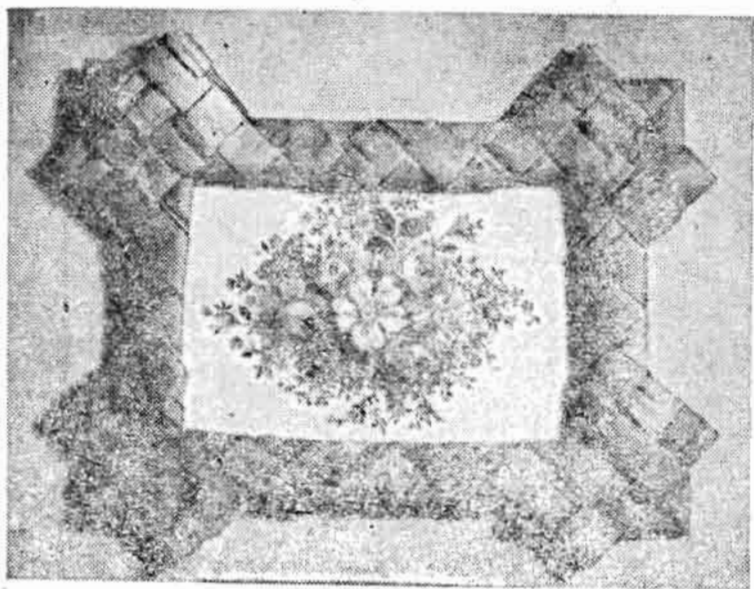

Рамка для фотографии

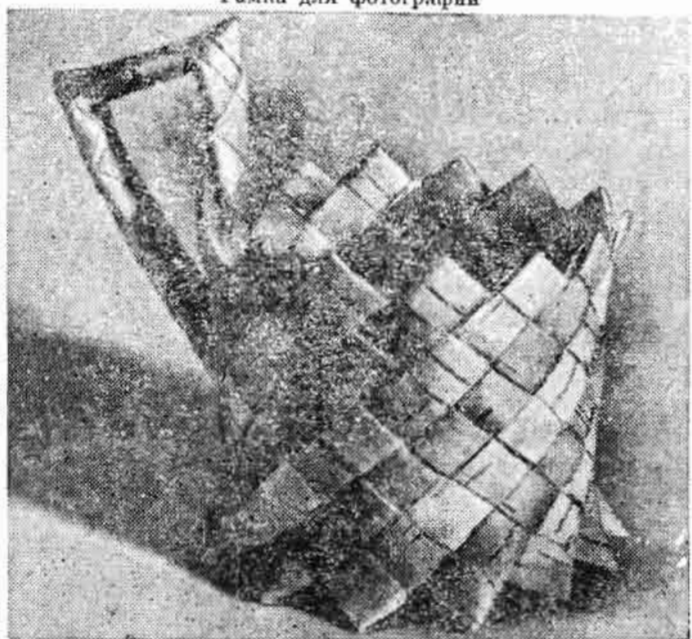

Подстаканник

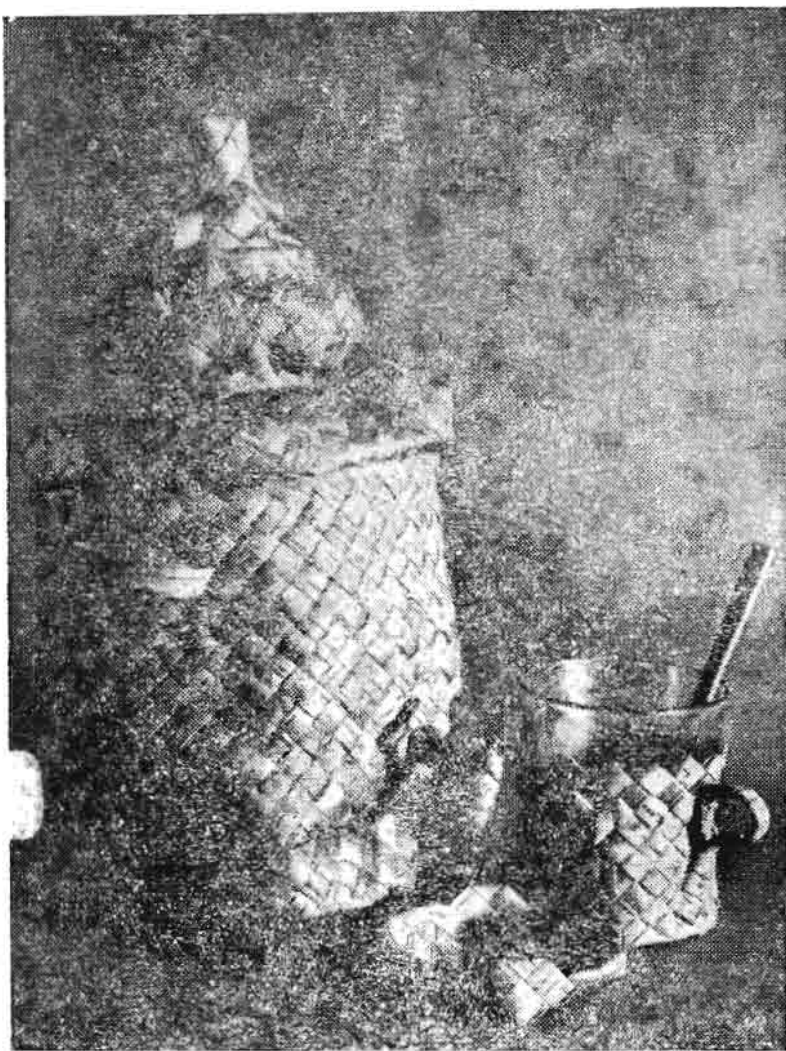

Сервиз из бересты

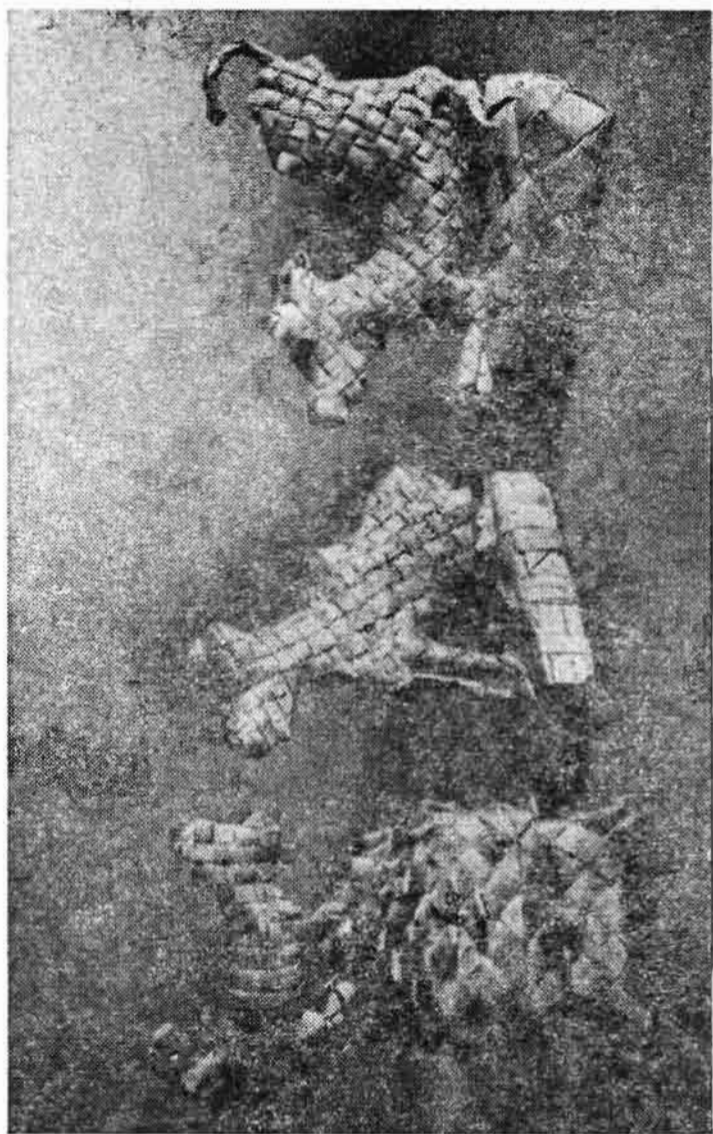

Славонийский поспарк

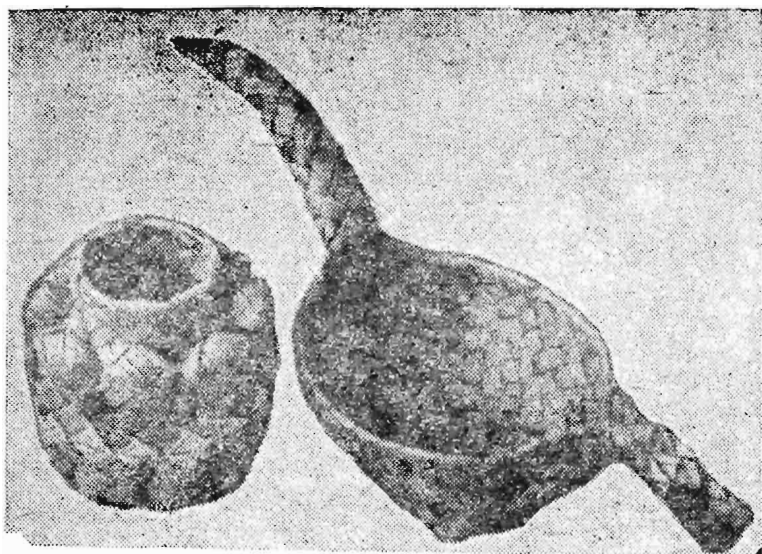

Сосуды для питья

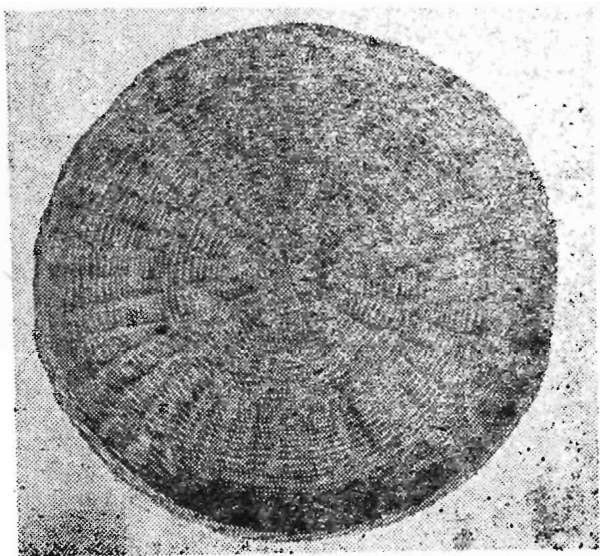

Ион-сават

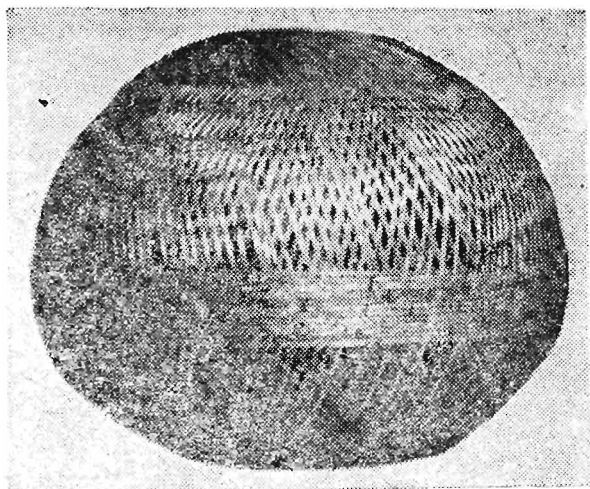

Абажур

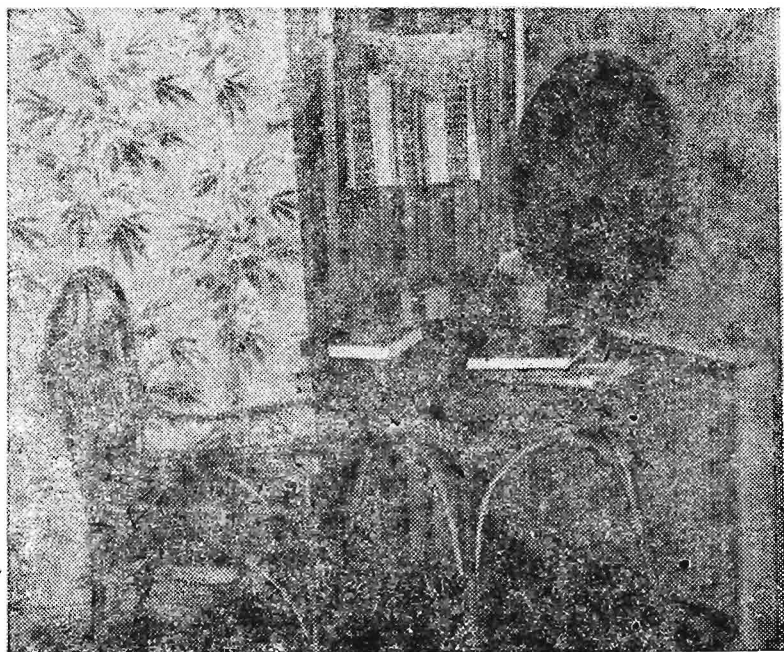

Набор мебели, сплетенный из лозы

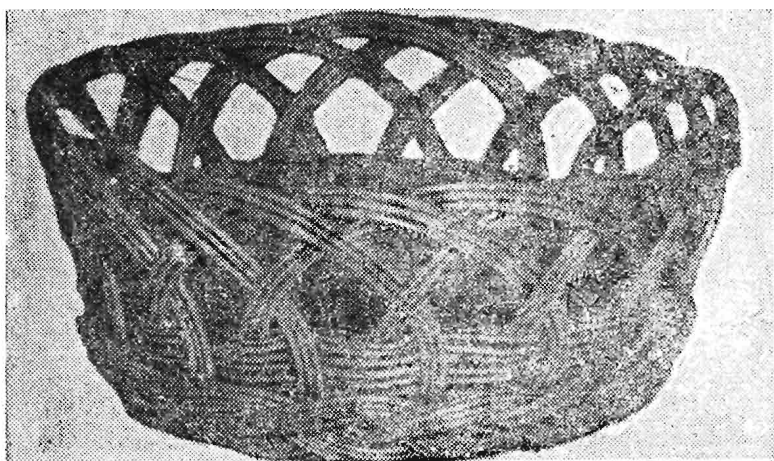
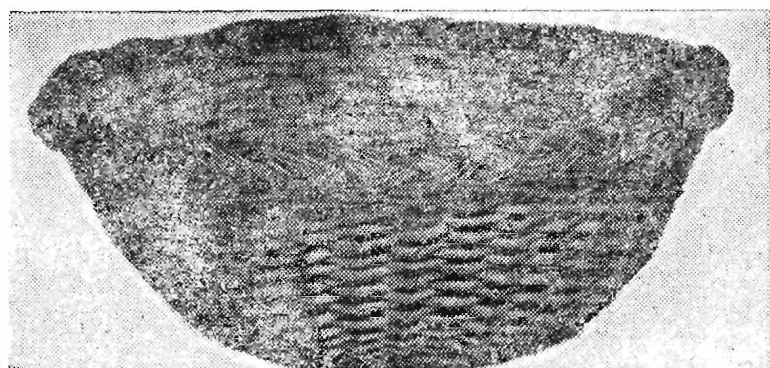
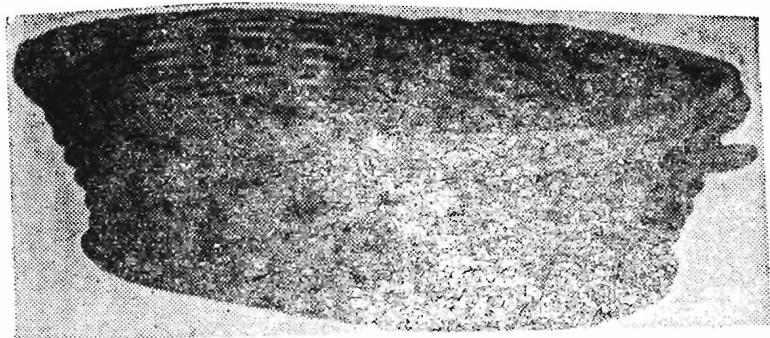

Хозяйственные корзины, сплетенные из лозы

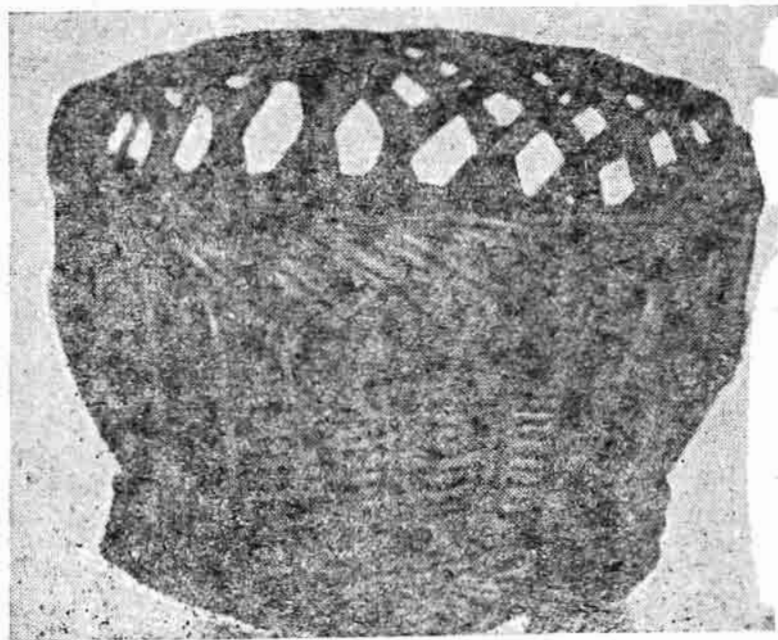
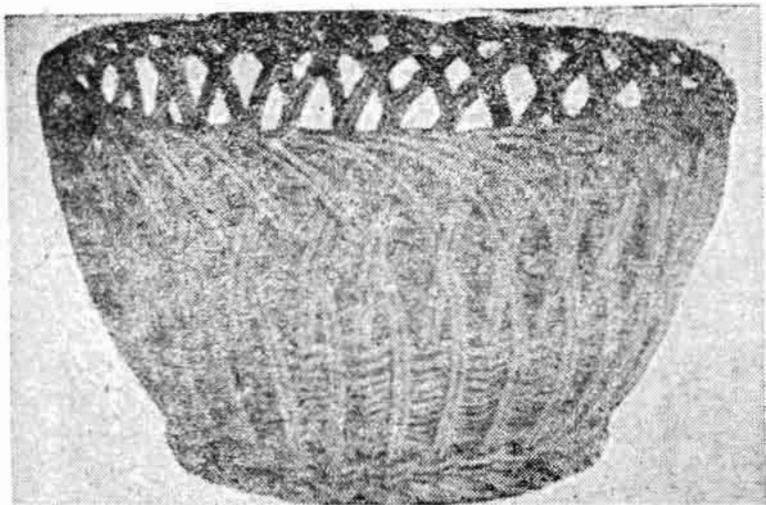

Корзины, сплетенные из ивовых прутьев

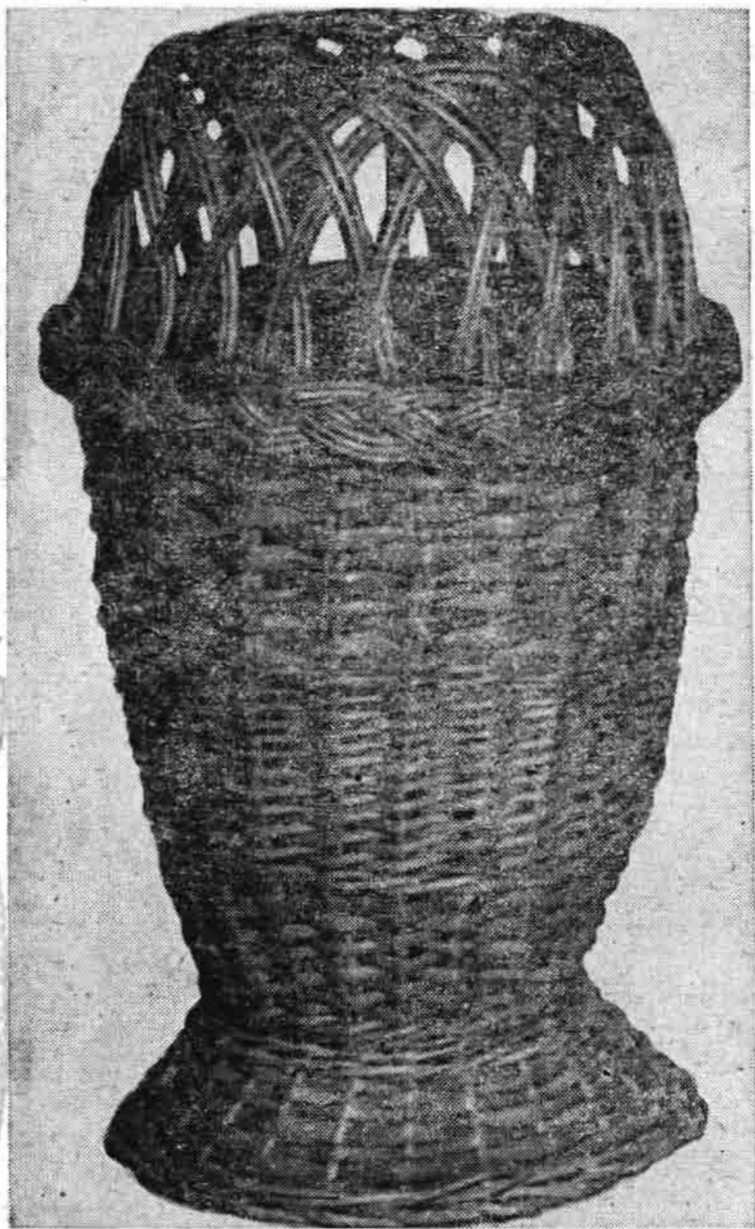

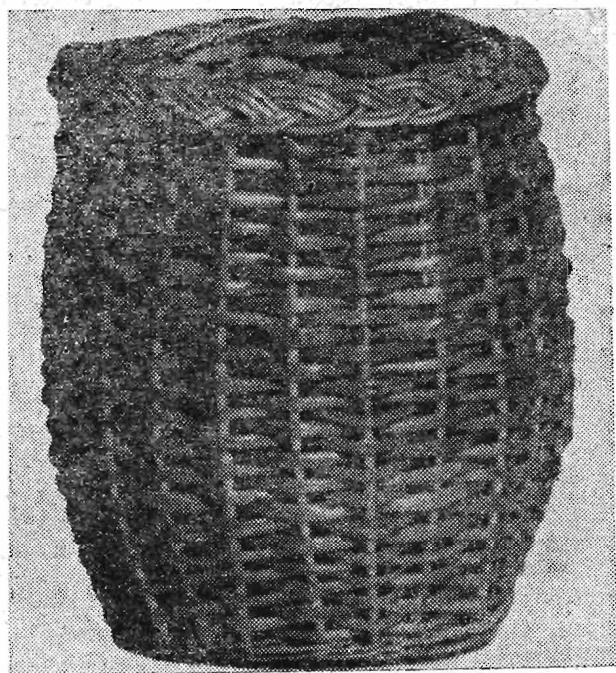
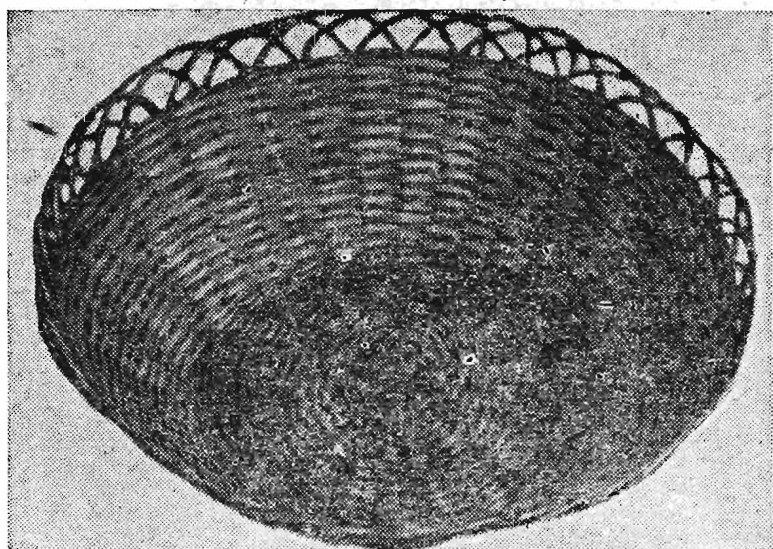

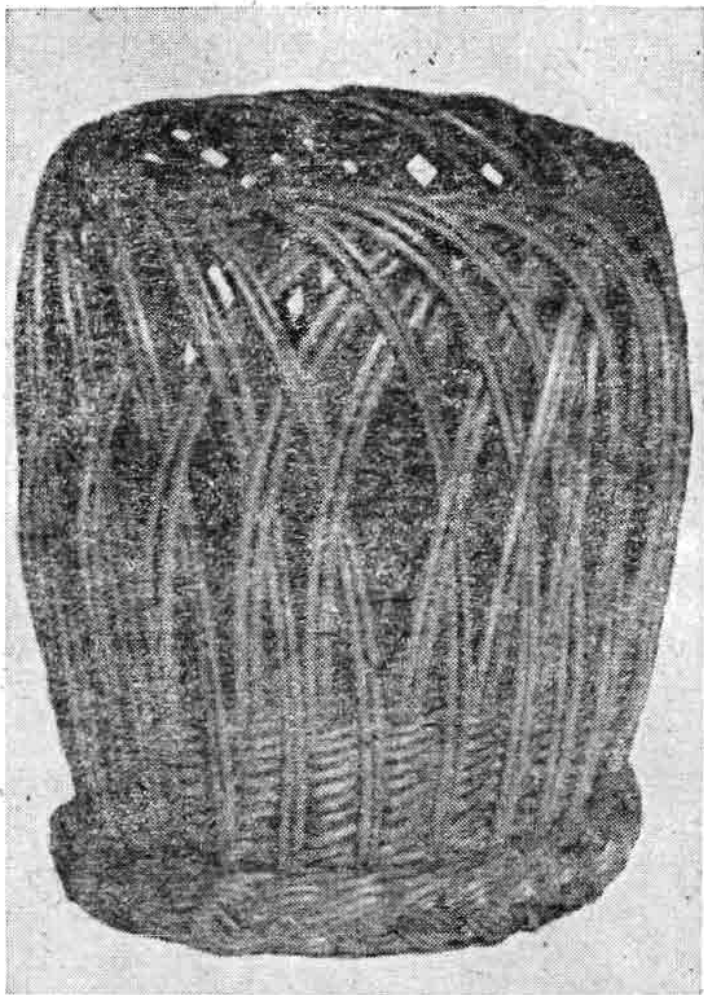

Корзины из лозы

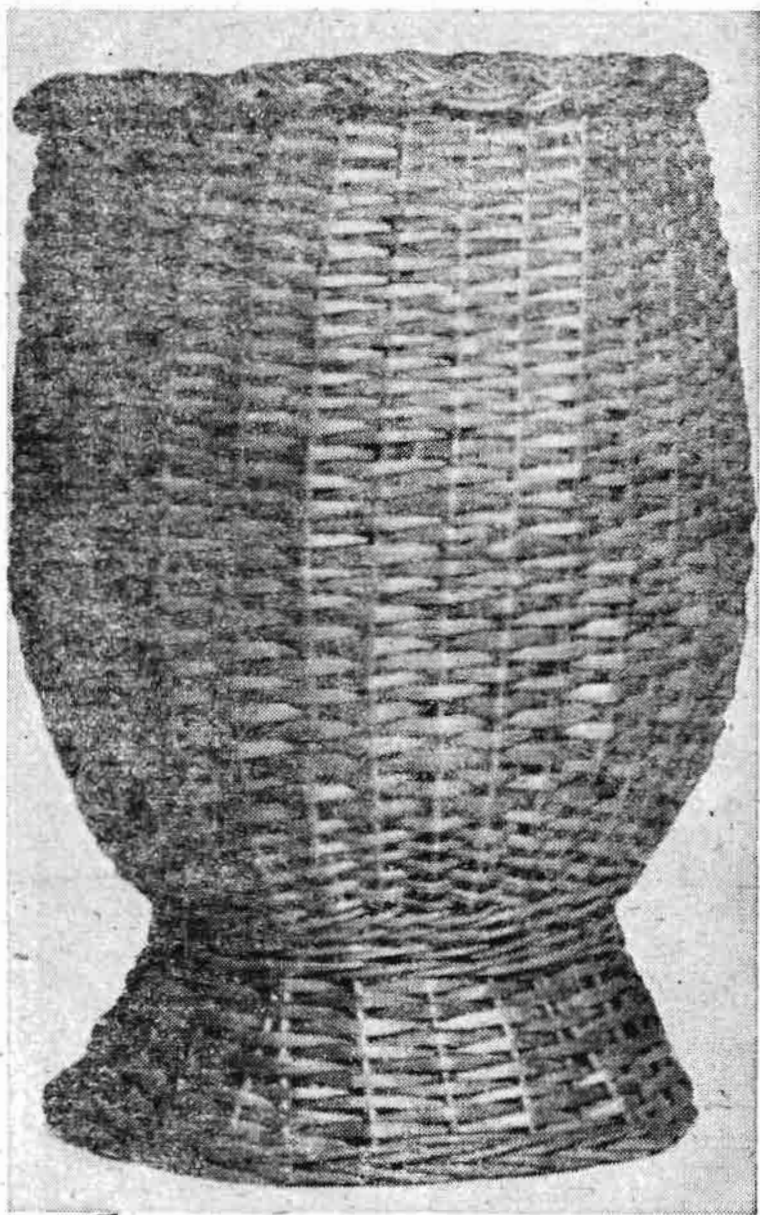

Корзина

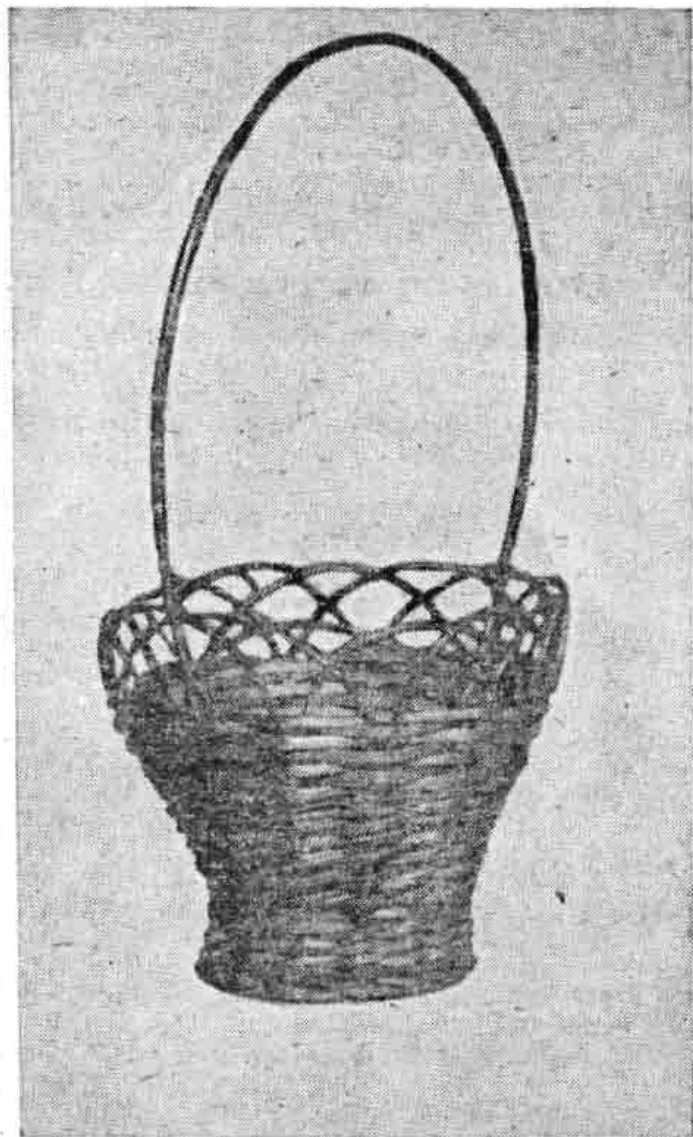

Katno

ПЛЕТЕНИЕ ИЗ ЛОЗЫ¹

МАТЕРИАЛЫ ДЛЯ ПЛЕТЕННЫХ ИЗДЕЛИЙ

Виды материалов. Основным материалом для плетения является ива. Она произрастает в большинстве районов нашей страны. В районах же, не имеющих естественных ивовых зарослей, можно создать ивовые плантации, так как ива очень нетребовательна к условиям произрастания.

Посаженная ивовая плантация при правильном уходе и эксплуатации может существовать до 30 лет, причем уже на второй год после посадки с плантации можно получить материал, пригодный для плетения.

Наиболее ценный материал для плетения дает *ива заостренная*, или *ива-коноплянка*, растущая кустами на сильно увлажненных местах. Побеги ее зеленого цвета с коричневым или желтым оттенком, листья по своей форме очень напоминают листья конопли, по цвету схожи с листьями тополя серебристого. *Ива волнолистная* также растет кустами высотой до 4—5 м, реже деревьями до 6—8 м. Побеги коричневые с зеленым оттенком, листья имеют форму листьев миндаля с зеленой верхней стороной и васильковой нижней. Растет в очень увлажненных местах. *Ива козья* имеет в высоту до 12 м, побеги быстрорастущие, имеют зеленую окраску коры и продолговато-овальные зубчатые листья с блестящей зеленой верхней стороной и серой пушистой нижней. Растет на влажных почвах. *Ива лавролистная* дает тонкие длинные побеги с темно-красной лоснящейся корой, иногда покрытой белым налетом. Листья по форме напоминают листья лавра с зеленой верхней стороной и матово-зеленой нижней.

¹ Материалы разделов «Плетение из лозы» и «Плетение из куги» составлены И. М. Сассом. Он же является автором изданий, помеченных*.

На рис. 39 представлены **оборудование и инструмент**, необходимые для производства плетеных изделий. Кроме того, еще требуются табуретка высотой 40—45 см, деревянное корыто для замачивания прутьев перед плетением и деревянный ящик для их отбелики, котел емкостью 6—8 л для приготовления протрав и красителей, ножницы канцелярские, шпигетки для приготовления ивовых желобчатых лент, шилья круглые и граненые, садовая ножовка, разные плоскогубцы и молотки, оселок для правки ножей.

ЗАГОТОВКА И ОБРАБОТКА МАТЕРИАЛОВ

Заготовку ивовых прутьев и палок обычно производят осенью после листопада, а на плантациях первого года посадки — после заморозков, когда замерзнет почва и во время срезки прутьев от колебания стволика не повреждается корневая система. Прутья и палки можно заготавливать весной и летом, особенно в период усиленного сокодвижения, когда кора легко снимается. Срезают прутья остро отточенным ножом — лучше специальным садовым; колья и палки срубают острым топором. Не рекомендуется срезать прутья торбушками, серпами, садовыми ножницами. Заготовленные осенью и зимой прутья и палки увязывают в пучки по 100, 200, 500 штук и укладывают на хранение в подвал, ледник или другое помещение, где температура воздуха поддерживается в пределах от 0 до +4°C. При такой температуре прутья могут храниться длительное время, не теряя своих качеств. Прутья и палки весенне-летней заготовки, идущие на изделия второй и третьей категории, сразу же очищаются от коры (окоряются).

Окорение прутьев производится на месте заготовки (летом) или же в мастерской (осенью и зимой). Для окорения прутьев, срезанных в осенне-зимний период, их необходимо пропарить в лесопарилке. Пропарку прутьев и палок можно заменить проваркой в горячей воде в течение 30—40 мин или же прогревать в жарко натопленной печи. При втором способе прутья и палки предварительно ставят комлями в воду на 5—6 дней, то есть до полного насыщения влагой и начала сокодвижения.

Следует иметь в виду, что проваренные в воде, а также подвергшиеся длительной пропарке прутья теряют

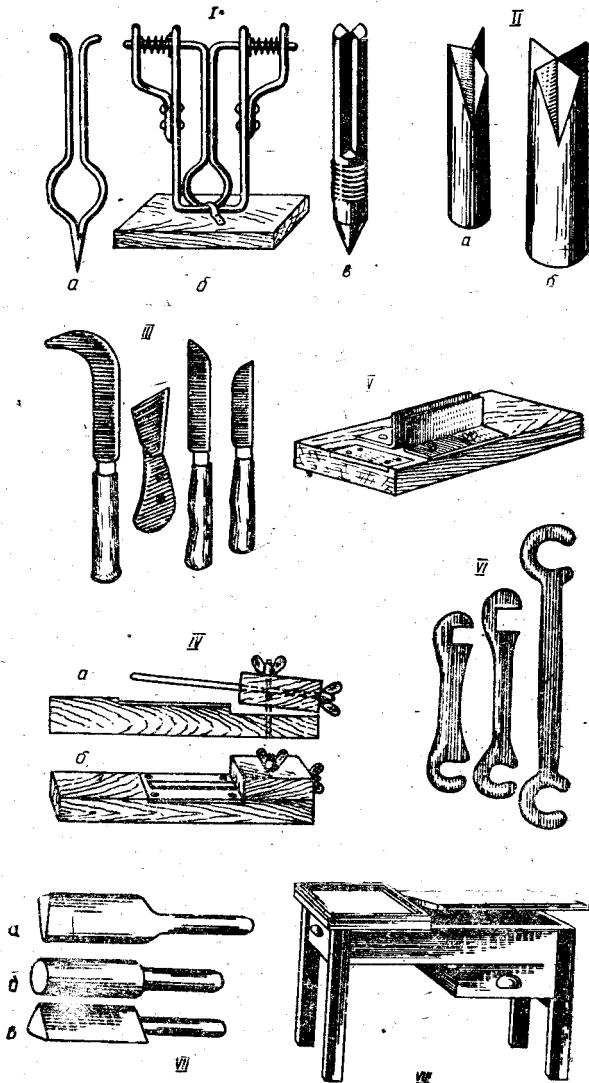

Р и с. 39. Инструменты и верстак для плетеночных работ из лозы.

I — щипчики: *a* — деревянная простая, *б* — металлическая с пружинным нажимом, *в* — деревянная; II — колунки (литеры): *a* — трехперый, *б* — четырехперый; III — ножи колючные; IV — шиф: *a* — регулируемый, *б* — нерегулируемый, V — шмелер; VI — жамки; VII — изеры (колотушки): *a* — плоский, *б* — круглый, *в* — трехсторонний; VIII — рабочий стол (верстак).

первоначальный цвет и приобретают красно-бурую окраску. При окорении прутьев пользуются щемилками. Щемилку острым концом втыкают в землю или доску, кладут в нее прут. Лево́й рукой слегка зажимают щемилку, а правой протягивают прут, сдирают с него кору. Протягивать прут следует несколько раз, пока не слезет вся кора. Окоренные прутья сушат на солнце в течение 20—50 ч. При этом нужно следить, чтобы прутья не намочило дождем или росой, так как в этом случае они теряют цвет. Сушить прутья можно в закрытых проветриваемых помещениях и под навесами, но тогда они не имеют такого глянцевого белого цвета, как при сушке на солнце.

Расщепление прутьев. Легкие изящные вещи плетутся из расщепленных на 2—3 или 4 части прутьев.

Части прута, расщепленного надвое, называются пластинами, расщепленные на 3—4 сектора, — шины. Шины или пластины, простроганные до тонких полосок, называются лентами. Ленты толще 0,55 мм называют листиками. Путья, предназначенные для расщепления на ленты, предварительно вымачивают в воде в течение 4—6 ч с перерывами в 1 ч после каждых 2 ч нахождения в воде. У вымоченных прутьев обрезают верхинки, а комлевые концы слегка расщепляют ножом, чтобы вставить литеру (колунок). При этом прут держат в левой руке, а правой, нажимая на колунок, ведут его книзу, до полного расщепления.

Полученные шины используют для плетения или выстрагивают из них ленты. Строжка прутьевых лент производится на шифе. Толщина лент обычно делается от 0,3 до 0,5 мм. Полученные ленты прострагивают по ширине.

Подработка материалов по цвету. Подработка материалов по цвету и внешнему виду состоит из отбелики, морения, лощения, окраски и лакировки.

Отбелика. Окоренные и высушенные на солнце прутья имеют белый, гляцевитый вид, однако одинаковой белизны они не имеют. Поэтому, чтобы придать изделию однотонный белый цвет, изделия или прутья для него отбеливают окуриванием горючей серой в герметически закрытых ящиках. Изделия или материалы перед окуриванием слегка смачивают.

Протрава. Плетеные узорчатые изделия изготовляют из заранее окрашенных прутьев, палок, шин, лент, ка-

Отбелика лозы

Способ отбеливания	Состав отбеливающего химиката на 1 м ³ объема камеры для отбелики	Продолжительность нахождения под действием химикатов, ч
Окуривание серой	Сера горячая 60 г	4—6
Обесцвечивание парами серной кислоты	Серная кислота в открытом сосуде 300 г	24—38
Вымачивание в отбеливающем растворе	1 часть хлорной извести на 15 частей воды разбавляют 1—2 %-ным раствором серной кислоты до желаемой крепости	2
Вываривание в горячем щелоке	Отстой щелока из золы картофельной ботвы — 1 кг золы на 100 л воды	40 мин

мышья, травы, соломы и т. п. Готовые плетеные изделия обычно окрашивают (протравливают) в один цвет.

Перед цветной протравой материалы или изделия вымачивают в мыльной воде (25 г мыла на 1 л воды) или погружают на непродолжительное время в раствор квасцов или поташа. Таким способом устраняется вредное влияние имеющихся в иве дубильных веществ на качество окраски.

Для протравы плетеных изделий и материалов часто пользуются протравами, приготовленными из растительных красящих материалов, минеральными или растительными красителями с добавкой в них или последующей обработкой химикатами.

Отвары из коры, листьев, шелухи, волчьих ягод, чернильного орешка и т. п. приготавливаются путем кипячения их в течение 1,5—2 ч. Плотность отвара регулируется количеством воды. Красители из ягод голубики, черники, брусники, а также виноградной мезги разводят холодной водой. Для закрепления к красителям добавляют поваренную соль, уксус и пр.

Для окраски плетеных изделий применяют и другие красящие материалы: чаще всего для этого пользуются анилиновыми красками, применяемыми в текстильной промышленности. Такие краски продаются в расфасованном виде по 10—15 г в пакетике. Для составления протравы необходимо один пакетик краски (10 г) раз-

вести в 2—2,5 л-горячей (60—80°) воды и в раствор добавить ложку столового уксуса.

Окрашиваемые предметы погружают в раствор на 1,5—2,5 ч.

Крапление. Некоторые детали плетеных изделий, особенно палки, пластины, кольца, покрывают рисунками или крапинками при помощи выжигания. Рисунки, узоры, орнаменты выжигают при помощи раскаленного металлического жигала, специального прибора для выжигания или электрического карандаша.

Для крапчатого обжига поверхность деталей (палок, пластин, колец) обрызгивают глиной и обжигают на паяльной лампе или примусе, после чего глину смывают водой.

Лакировка изделия. Изящные плетеные изделия или их отдельные детали для предохранения от загрязнения и придания им красивой гляцевитости покрывают лаком. Мебель покрывают масляными или нитролаками. Изделия, предназначенные для сухих и теплых помещений, покрывают спиртовыми лаками.

Перед лакировкой изделия хорошо просушивают и очищают от пыли. На готовые изделия лак наносят тонким слоем кистью. После того, как лак хорошо просохнет, изделие покрывают лаком второй раз, а иногда и третий.

Окраску плетеных изделий масляными, эмалевыми и нитрокрасками производят так же, как и окраску обычных столярных изделий.

ВИДЫ ПЛЕТЕНИЯ

Из наиболее простых и распространенных видов плетения корзин и мебели на практике применяют следующие: простое, послонное, рядами, квадратное, веревочкой, загибкой в косу, а также ажурное, полуажурное и узорчатое.

Простое плетение. Так называют плетение, при котором одиночные прутья или шины вплетают через одну стойку по пологой спирали, в результате чего и образуется наслоение рядов. Замкнутые фигуры плетут в одном направлении — слева направо. Незамкнутые фигуры (щитки, коврики, бердочки и т. п.) плетут вначале справа налево до края основы, огибают крайнюю стойку и плетут в обратном направлении. При таком плетении над-

ставленные прутья концами не должны доходить до края основы не менее чем на три стойки (рис. 40 а). При этом прутья надставляются или вершинными концами, или комлевыми. При надставке вершинными концами обе верхинки проплетают рядом 3—4 стояка, а при надставке комлевыми концами оба конца упираются в один и тот же стояк.

Ленты соединяются двумя способами, которые хорошо видны на рис. 40 б.



Рис. 40. Виды плетения:

а — прутьями; б — лентами.

Послойное плетение выполняется обычно сразу таким количеством прутьев, сколько поставлено стоек в основу

(рис. 41 а и б). Для послойного плетения подбирают прутья одинаковой длины и толщины. Начиная плетение, прутья укладывают комлями внутрь изделия и поочередно заплетают так, чтобы каждый прут соприкасался с четырьмя стояками, а вершина его выходила на наружную сторону изделия, как это показано на рисунке. Когда все прутья будут заплетены, берут один из заплетенных прутьев и оплетают им следующий стояк в направлении плетения. Затем берут заплетенный прут с левой стороны и заплетают оставшийся стояк и так до конца, пока не сомкнется круг и не будет заплетен целый

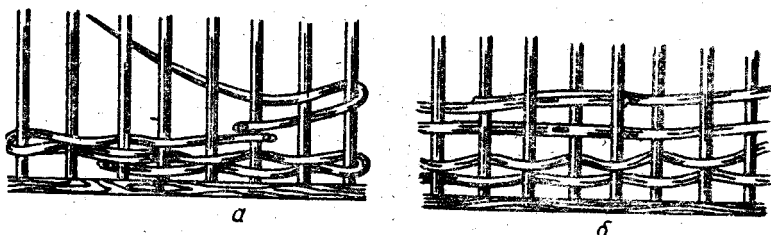

Рис. 41. Послойное плетение:

а — вид сбоку, б — вид сверху.

слой прутьев. Последующий слой плетется точно так же, как и первый.

Для того чтобы изделие было красивым и удобным в обращении, концы прутьев при плетении вводят внутрь изделия и обрезают заподлицо.

Плетение рядами (рис. 42) — по сути самый простой



Рис. 42. Плетение рядами.

вид плетения, который выполняется обычно неокоренными прутьями. Начинают плести изделия с установки основы — вертикальных прутьев или стоек. Прутья между стойками укладывают так, чтобы стойки поочередно (через одну) оказывались перед прутом или за прутом. В зависимости от назначения изделия концы прутьев выводят или все наружу, или все вовнутрь, а по окончании плетения обрезают заподлицо.

Квадратное плетение, которое мастера-корзинщики называют шашечным (рис. 43), применяется главным

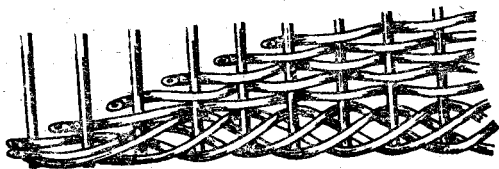

Рис. 43. Плетение квадратами (шашечное).

образом при изготовлении дорожных и базарных корзин. Начинают это плетение так: в один из промежутков между угловыми стойками вставляют прут комлевым концом и, перекладывая его через два стойка, плетут до окончания прута (обычно через 5—7 пар стоек).

Второй прут вставляют уже не в промежуток между угловыми стойками, а на два стойка ближе. Третий и все

последующие прутья вставляют каждый через два стояка от предыдущего, пока есть свободное место между стояками. Когда высота проплетенных рядов будет равна расстоянию между двумя стояками, то есть образуются квадраты, плетение первого ряда заканчивают и начинают второй ряд; при этом первый прут закладывают между стояками в квадрате, тогда квадраты следующего ряда будут перекрывать по половине два квадрата из первого ряда, образуя как бы шашечную доску. Плетут второй ряд так же, как и первый, через два стояка. Сплетенные ряды следует хорошо уплотнить изером, иначе плетение будет редкое, непрочное и некрасивое.

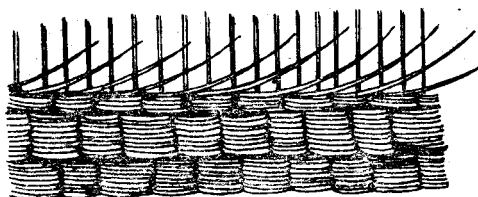
Количество рядов плетения и количество квадратов зависят от высоты изделия и числа стояков.

Плетение *веревочкой* отличается только тем, что в этом случае прутья не только оплетают стояки, но и перевиваются между собой. Сплошное плетение веревочкой применяется крайне редко, только при изготовлении изделий, требующих особой прочности. Обычно веревочкой плетут всего несколько рядов для придания изделию жесткости.

Применяется несколько видов плетения веревочкой: веревочки в два, три, четыре и пять прутьев. Способ плетения веревочкой ясно виден на рис. 44 а, б, в, г.

Загибка применяется в конце плетения изделия для



Рис. 44. Плетение веревочкой:

а — в два прута, б — в три прута, в — в четыре прута, г — в пять прутьев.

связи стояков основы с оплеткой и придания жесткости всей конструкции.

Различают несколько видов загибки: простая, простая в три пары прутьев, загибка косой, ажурная, полужурная и др. (рис. 45).

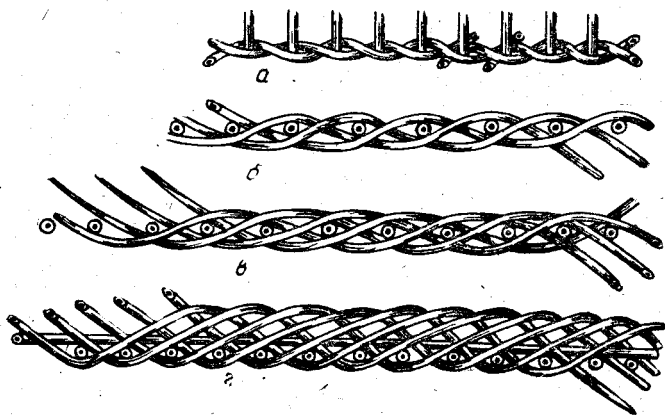
Простая загибка выполняется следующим образом: под один из стояков подставляют шило, сгибают стояк внутрь и огибают им два ближайших стояка с правой стороны (рис. 45 а). Таким же образом загибают еще



Рис. 45. Плетение загибкой:

I — простая загибка: а — вид сбоку, б — вид сверху; II — простая загибка с обручем; III — простая загибка без послышного плетения; IV — загибка в три пары прутьев: а, б, в — последовательность загибки; V — загибка косой из трех пар прутьев: а, б, в, г, д — последовательность загибки, е — общий вид.

два стояка, а затем концом первого стояка огибают два еще не согнутых стояка с наружной стороны, а третий стояк — с внутренней. В такой же последовательности загибают концы остальных согнутых стояков. В результате образуются три пары согнутых стояков.

Подобную загибку можно делать и из четырех пар прутьев. В таком случае концом согнутого стояка огибают с наружной стороны три, а с внутренней — два несогнутых стояка. В остальном способ плетения такой же, как и при загибке из трех пар прутьев.

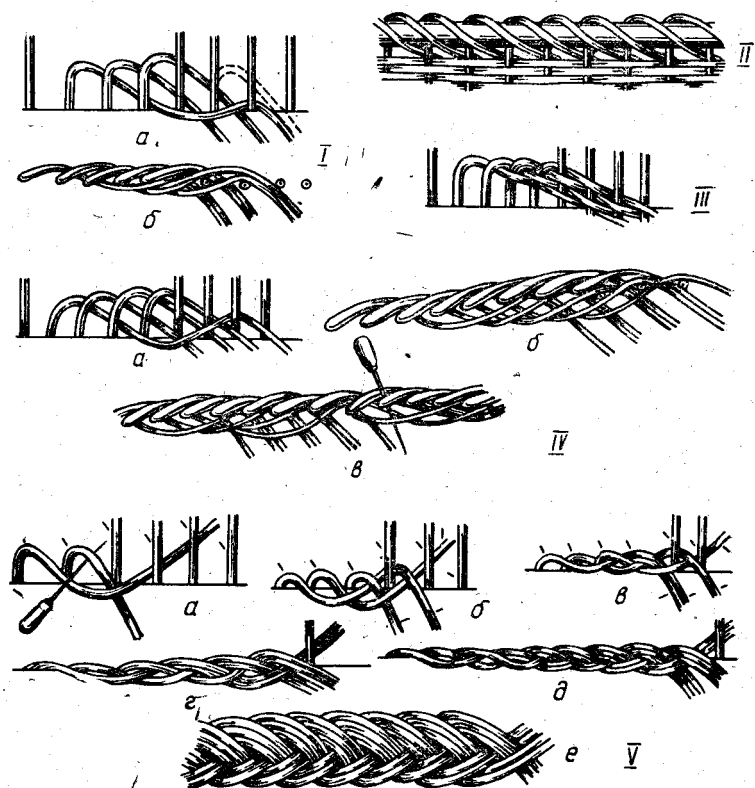
Загибка косой применяется для тех же изделий, что и простая загибка. Делается она так: один из стояков загибают наружу, так же загибают и второй стояк. Затем первый стояк при помощи шила проводят над вторым (рис. 45, У), вкладывают в промежуток между третьим и четвертым стояками и огибают четвертый стояк. Третий прут загибают внутрь, охватывая им первый. Второй прут загибают через первый и третий прутья и конец его вкладывают в промежуток между пятым и шестым стояками и охватывают им пятый стояк, а четвертый стояк загибают внутрь, охватывая им второй прут. В такой же последовательности загибают и переплетают остальные стояки. Из трех согнутых вместе прутьев (1-й, 2, 4-й) (первый, второй, четвертый) оставляют крайний с правой стороны — второй, а остальными проходят под согнутой таким же образом второй парой и следующим стояком и выводят его наружу. То же делают и с остальными парами прутьев, оставляя все время крайний прут с правой стороны. Оставшиеся к концу плетения концы заплетенных трех пар прутьев прячут в косу, а остальные ровно срезают заподлицо с плетением. В результате образуется коса (рис. 45 е), которой обычно заканчивают плетение корпуса корзины.

Загибку косой можно плести и из пяти пар прутьев, способ плетения такой же, но при начале плетения вместо двух стояков сгибают три и первым согнутым стояком огибают снаружи два стояка.

ПЛЕТЕНИЕ ИЗДЕЛИЙ

Изготовление плетеных корзин

Простые корзины плетут из неокоренных прутьев. Такие корзины делают самых различных форм: круглые, прямые, круглые с сужением ко дну, квадратные, пря-

моугольные с сужением ко дну, овальные и угловые (рис. 46).

Независимо от формы различают корзины цельного плетения и корзины с приплетенным дном, в которых дно плетется отдельно, а затем приплетается к корпусу лентой или тонкой пластиной. Корзины цельного плетения применяют как для хранения, так и для транспортировки различных продуктов и материалов.

Круглые корзины цельного плетения плетут так: берут восемь длинных прутьев, складывают их крестом и оплетают прутком 2—3 круга. Каждый конец скрепленной крестовины разделяют на два и проплетают еще два круга. Закрепленные так восемь концов снова делят каждый на два прута.

Если корзинка большая, то к полученным 16 концам прибавляют еще столько же, по одному к каждому основному пруту, или же вдвое больше, то есть по одному дополнительному пруту с каждой стороны основного прута. В результате в основе дна оказывается 16, 32 или 48 прутьев, которые оплетают послойным плетением до нужного диаметра дна.

Когда плетение дна закончено, его оплетают веревочкой в три прута. Если прутья, составляющие основу дна, длинные, то их загибают кверху, образуя из них стояки. Если же они короткие, то рядом с ними, так же, как и при плетении дна, вставляют новые прутья-стояки. Короткие же прутья основы дна или ровно обрезают, или загибают кверху вместе с новыми и оплетают вместе веревочкой в три прута и перед послойным плетением ровно обрезают. Дальнейшее плетение корпуса корзины ведется послойно. Заканчивают плетение корпуса веревочкой в 2, 3 и 4 прута и затем загибкой простой или в три пары прутьев. К корпусу корзины приплетают ручки. На рис. 47 показана последовательность плетения простой круглой корзины.

Конусные круглые корзины с сужением книзу или кверху плетут так же, как и круглые прямые, но в этом случае вверху стояков ставят обруч, определяющий верхний диаметр корзины, и послойное плетение ведут до обруча. Затем обруч снимают, а плетение заканчивают загибкой.

Овальные корзины плетут так же, как и круглые, разница лишь в подготовке основы для дна и в плетении ручки.

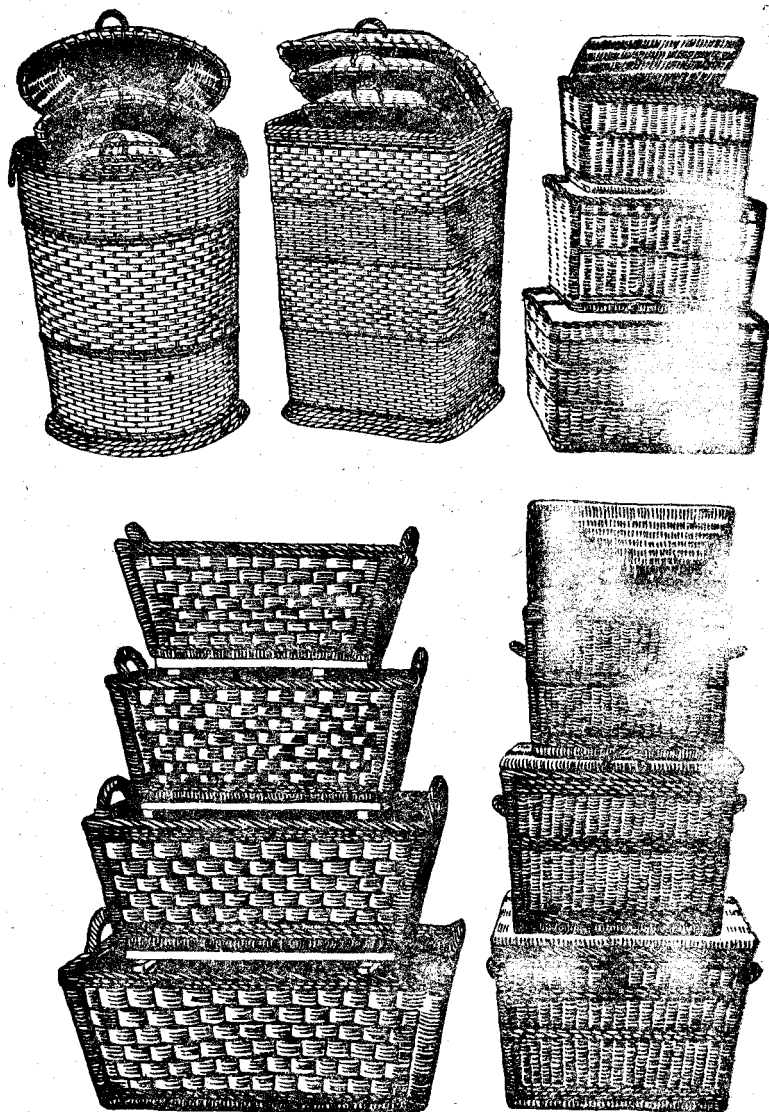

Р и с. 46. Виды плетеных корзин.

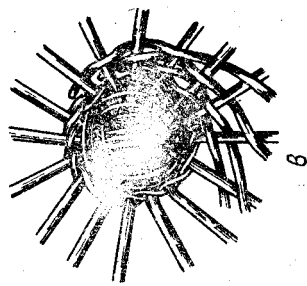

в

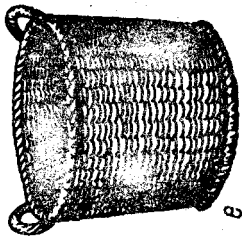

в

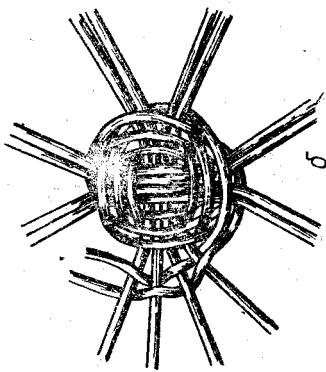

б

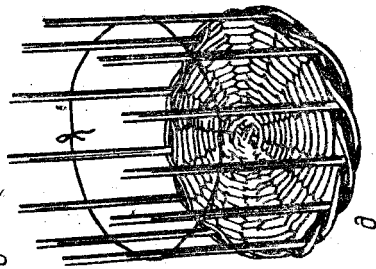

в

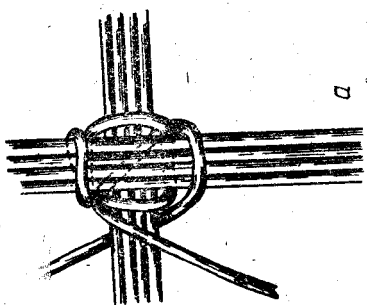

а

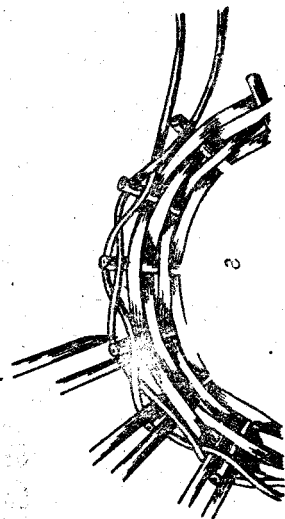

з

Р и с. 47. Последовательность плетения круглой корзины:

а — оплетка креста, б — деление креста на пары и отдельные стойки; в — начало плетения дна; з — конец плетения дна веревочкой и вставка стоек для стенок; д — загибка стоек и оплетка их веревочкой в два прута, е — готовая корзина.

Для плетения овальной корзины берут 3—5 прутьев (или пластин) в качестве продольной основы, расщепляют их посередине и в щель вставляют 10, 12, 14, 16 прутьев (или пластин), составляющих поперечную основу. Промежутки между поперечными прутьями обматывают более тонким длинным прутком, который укладывается своей серединой на продольную основу, а концы его, обогнув основу, образуют дополнительные стояки основы (рис. 48 а). Плетение корзины начинается веревочкой в два прута и продолжается послойно до конца плетения дна. Затем снова плетется веревочка, концы основы загибаются кверху и оплетаются веревочкой в два прута. Последующее плетение корпуса корзины ведется послойно. Верхний край корпуса выплетается загибкой в 3—4 пары прутьев.

В больших корзинах овальной типа основа дна составляется не врасцеп, а переплетением (рис. 48 а). Ручки у таких корзин делают по узким бокам корзины.

Для того чтобы корзины были заданных размеров и была выдержана овальная форма, их плетут с помощью шаблонов.

Корпуса овальных корзин для фруктов и базарных корзин без крышек заканчиваются обычно ажурными загибками.

Угловые корзины изготовляются для хранения легких предметов. Эти корзины делают углом и полукруглые, их можно повесить или поставить в углу. Плетут эти корзины следующим образом: три толстых прута складывают буквой Т. Два прута укладывают горизонтально, а один — вертикально, длина его в два раза меньше, чем горизонтальных.

Горизонтальные прутья прикрепляют к вертикальному гвоздям и обивают прутком или пластиной. К короткому концу тройника прикрепляют по одному пруту и продолжают плетение. Когда длина стежек станет больше начальной в полтора раза, к короткой стороне тройника (снова с двух сторон) приставляют еще по одному пруту основы (рис. 48 б) и так продолжают плетение, пока дно корзины не достигнет заданных размеров.

Дно угловой корзины плетется так, как показано на рис. 48 в. Заканчивают плетение дна веревочкой в два прута.

Стояки корпуса полукруглой и угловой корзин укрепляют так же, как и у круглых корзин. Корпуса полу-



Рис. 48. Начало плетения различных видов корзин:

а — подготовка основы для овальных корзин; *б* — начало плетения полукруглой корзины; *в* — начало плетения угловой корзины; *г* — начало плетения дна прямоугольной корзины; *д* — начало плетения стенок прямоугольной корзины.

круглых корзин заплетают послойно или квадратом, с перевязкой через несколько рядов веревочкой в два прута. Для придания должной жесткости этим корзинам в углах их (вместо угловых стояков) ставят прочные шишны из толстых прутьев или палок.

Прямоугольные корзины плетут тоже несколькими способами. Наиболее простые прямоугольные корзины

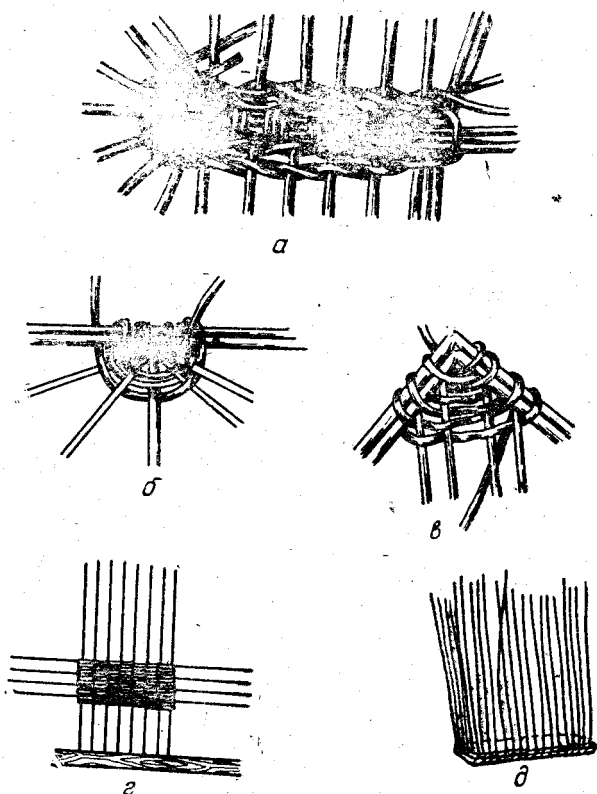
небольших размеров, предназначенные для хозяйственных нужд, плетут так: 16, 18, 24, 32 длинных толстых прута укрепляют вертикально (в зажиме или в простой доске с отверстиями) на расстоянии 4—7 см один от другого. Это будут стояки, составляющие продольную основу дна. Установленные стояки на высоте 20 см переплетают двумя рядами веревочки в три прута, сверх которой вплетают один длинный прут для поперечной основы. Этот прут вплетают так, чтобы концы его выходили за стояки продольной основы на одинаковую длину. Поверх этого прута основу оплетают послойно тонкими длинными прутьями в два конца. Для этого прут перегибают, охватывая его согнутой частью крайний стояк продольной основы, и плетут обоими концами. При сгибании прута вершинный конец нужно оставлять настолько длиннее, чтобы его хватило переплести полностью в одну сторону и до половины в обратную. Для предупреждения перекоса в рядах плетение ведут то справа, то слева.

Через каждые 5—7 см такого плетения проплетается один длинный прут для поперечной основы (рис. 48 г). В такой последовательности проплетают на высоту, равную заданной длине дна корзины. Заканчивается плетение дна двумя рядами веревочки в два прута.

Дно, законченное плетением, снимают с доски, кладут на верстак, концы основы загибают кверху, образуя ими стояки основы стенок корзины.

Чтобы строго выдержать заданную форму и размеры корзины, на дно укладывают шаблон. Загнутые стояки переплетают двумя рядами веревочки в два прута. Дальнейшее плетение стенок корзины ведется послойно, так же, как и обычных круглых корзин.

Для придания большей жесткости стенкам и всей конструкции корзины послойное плетение стенок корзины через каждые 8—10 рядов перекрывается двумя рядами плетения веревочкой. Заканчивается плетение загибкой в три пары прутьев.

В зависимости от назначения прямоугольные корзины изготавливаются также и другими способами, отличающимися тем, что основой корзины, придающей ей жесткость, служат или деревянное дно, или деревянная рамка с установленными по углам стойками, или же стояки из толстых палок, что хорошо видно на рис. 49. В этих случаях дно не имеет поперечной основы, а стояки стенок

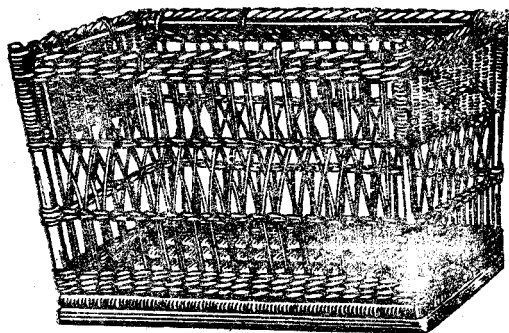

a

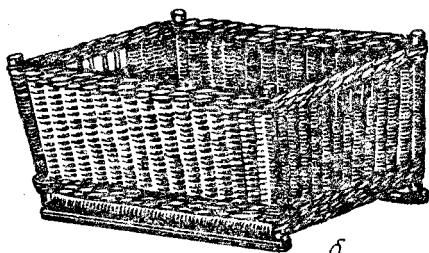

б

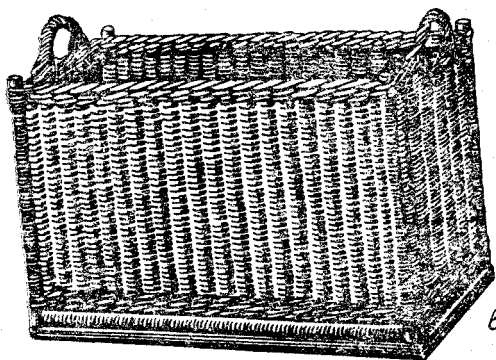

в

Р и с. 49. Прямоугольные корзины с повышенной жесткостью конструкции:

а — корзина с плетеным дном в деревянной рамке, утолщенными угловыми стойками и внутренней рамкой сверху корзины; б — корзина с палками вместо угловых стоек, стойки скреплены внизу стягивающими деревянными планками; в — корзина с деревянным дном и утолщенными угловыми стойками.

вставляются в дно и закрепляются так же, как и в круглых корзинах.

Для бытовых нужд плетут корзины и других форм, с крышками и без крышек.

Корзины с крышками заканчиваются плетением в пять прутьев, после этого стояки стенок наклоняют к середине и связывают бечевкой. Наклоненные стояки оплетают тонкими прутьями послойным плетением на высоту 4—5 см и заканчивают плетением веревочки в две пары прутьев.

Можно наклоненные стояки не оплетать послойным плетением, а закончить плетение загибкой.

Плетение крышек для корзин производится так же, как и дна корзины, с той лишь разницей, что крышка снабжается уплотняющим пояском. Для плетения пояса в верх крышки вставляют стояки и оплетают веревочкой в четыре прута. Затем, согнув стояки, с двух мест плетут веревочку в три прута. Когда высота стенок достигнет 3—4 см, плетение заканчивают загибкой в три пары прутьев.

Чтобы загибка получилась тоньше, концы стояков в ней с внутренней стороны загибают через один.

Можно закончить плетение крышки и простой загибкой. При этом надо остающиеся концы стояков вплести в середину, чтобы их не было заметно.

Крепление крышки к корзине осуществляют при помощи металлических, кожаных или плетеных петель (шарниров).

Чемоданы и дорожные корзины

Чемоданы и дорожные корзины изготавливаются из ивовых лент, бересты, камыша, педига, пальмовых листьев и т. д.

Чемоданы из ивовых лент изготавливаются по шаблону. Основой для плетения служат толстые крашенные или лощенные ленты. Для придания большей жесткости внутри чемодана помещается каркас из планок сечением 5×1,5 см. Каркас тонкими гвоздями прибивают к шаблону сверху рамки, поперек его кладут более толстые ивовые ленты, составляющие основу дна, а более тонкими лентами, простым плетением, плетут дно. Концы лент по окончании рядка плетения прибивают к поперечной перекладине рамки (рис. 50). Поперечные тол-



Рис. 50. Чемоданы из лент ивы и бересты:
 а-з — порядок операций при плетении, и-л — готовые чемоданы.

стые ленты основы загибают вниз и прибивают тонкими гвоздями к продольной стороне рамки. Число стояков должно быть обязательно нечетным. Стенки чемодана плетут тонкими протравленными или крашеными лентами. Когда стенки достигнут заданной высоты, плетение закрепляют более толстой лентой, перекладывая ее через стояки из середины наружу. Оббивку производят перекрестным способом.

В подготовленную коробку вставляют рамку, оббитую лентой два раза прямой оббивкой (притвор), и прибивают гвоздиками к верхнему краю плетения так, чтобы верхний край рамки возвышался над краем плетения на 2—2,5 см.

Верхнюю часть (крышку) чемодана плетут на рамке так же, как и нижнюю часть. Высота стенок крышки не должна превышать 5—6 см. Заканчивают плетение сплошной оббивкой.

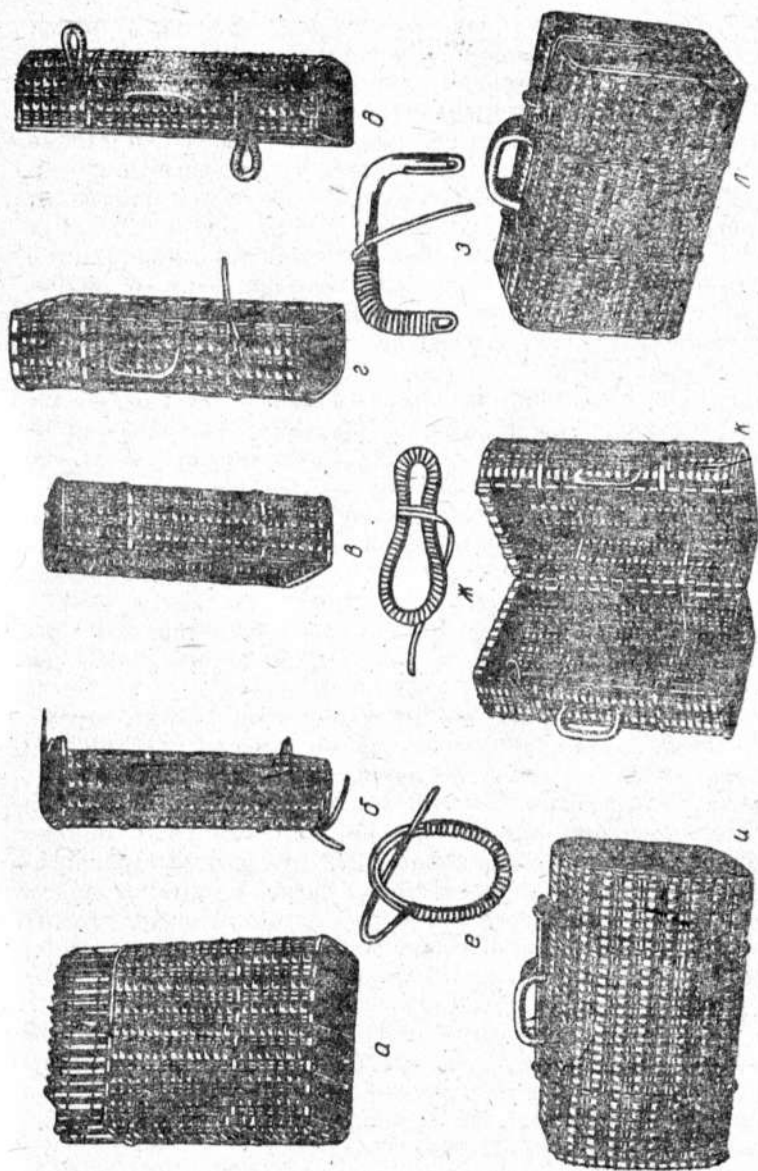
Готовую крышку прикрепляют к нижней части чемодана металлическими, ивовыми или камышовыми навесами. Затем на крышке крепится пробойчик с накладкой, а на нижней части чемодана — петля для замка.

Чемоданы из ивы и бересты изготавливаются, как правило, небольших размеров (50—60 см длины, 25—30 см ширины).

От доски толщиной 13 мм и шириной 140 мм отрезают четыре куска длиной по 27 см каждый. У каждого куска доски по два угла закругляют, а в двух других сверлят отверстия 10—12 мм. В угловые отверстия вставляют ивовые круглые палки длиной 60 см. К палкам прикрепляют гвоздями концы двух дуг, которые располагают на равном расстоянии от досок и друг от друга. Сверху на закругленную сторону досок мелкими гвоздями прибивают стояки из ивовых круглых прутьев, которые и составляют основу плетения. Прибивают стояки парами без зазора между ними. Стояки переплетают, чередуя ряды лентами бересты и лентами из ивы или камыша. Плетение берестой производится в две ленты (положенных одна на другую) законченными рядами. Концы лент закрепляют, пролетая их снизу за две или три пары стояков основы.

Ленты из ивы закрепляют, обертывая их концы вокруг палок и прибивая мелкими гвоздиками. Когда промежуток от края до дуги заполнится рядами плетения, на дугу накладывают глянцевую пластину (лощеную,

лакированную или покрытую эмалевой краской) и обматывают ее вместе с другой тонкой лентой, простроганной шмелером. Обмотку ведут так, чтобы в каждом промежутке между парой стоячков укладывалось три ряда ленты. Доски основы с наружной стороны также оплетают лентами бересты и ивы. Для этого к каждой доске прибивают по 15 пар стоячков и оплетают их лентами. Когда доски будут закреплены до конца, прибивают верхние концы стоячков, а сверху на кромку доски, закрывая концы стоячков, накладывают глянцевую пластину, которую прибивают гвоздиками с круглыми головками. Такую же пластину прибивают к палкам и низу досок вокруг чемодана.

Ручки для чемодана загибают из круглого прута. Концы прута срезают на $\frac{2}{3}$ толщины; оставшуюся часть (рис. 50 г) загибают вокруг среза и прикрепляют гвоздиками с внутренней стороны ручки. Сверху ручку обматывают тонкой лентой. Один конец ленты закрепляют в стоячках основы, а другой пропускают через петельку на конце ручки и также продевают его наружу через петельку ручки, а затем опять внутрь чемодана и закрепляют. Так же прикрепляют и вторую сторону ручки.

Пробойчики для накладок делают так же, как и привязку ручек, только не в два, а в три ряда и поперек рядов обматывают тонкой узкой лентой. Способ изготовления накладочек хорошо виден на рис. 50 е, ж.

Законченные собранные половинки чемодана соединяют спиралью из мягкой железной проволоки.

Дорожные корзины изготавливают из прутьев ивы. Для корзины прутья подбирают по длине и диаметру, ошкуривают и подрабатывают по цвету (отбеливают, морят, красят и т. п.).

Изготовление дорожных корзины и последовательность операций показаны на рис. 51.

Изготовление дорожной корзины начинают с плетения дна. Для этого в доску-подставку со специально просверленными отверстиями вставляют стоячки (рис. 51, а) и оплетают их веревочкой в два прута. Затем продолжают простым плетением, уплотняя его ударами колотушки. Заканчивают плетение дна веревочкой в два прута. Сплетенное дно снимают с доски и концы прутьев в местах их соединений обрезают ножом.

Концы стоячков обрезают, оставляя места для угловых соединений (рис. 51 г).



Рис. 51. Плетение дорожной корзины:

а-м — способы плетения и последовательность операций, н — приплетение ручек к готовой корзине; о — дорожная корзина с защитной обшивкой и металлическими замками.

В подготовленное дно вставляют прутья-стояки для стенок. Со стороны долевых стенок стояки вставляют между зашплетенными вместе крайним стояком и прижимной палочкой (рис. 51 а). Со стороны поперечных стенок прутья-стояки вставляют в промежутки между плетением и стояками дна, по одному пруту с каждой стороны стояка (рис. 51 з).

Для более точного закрепления стояков долевых стенок корзины их вставляют в отверстия, сделанные шилом вдоль основы дна (рис. 51, б).

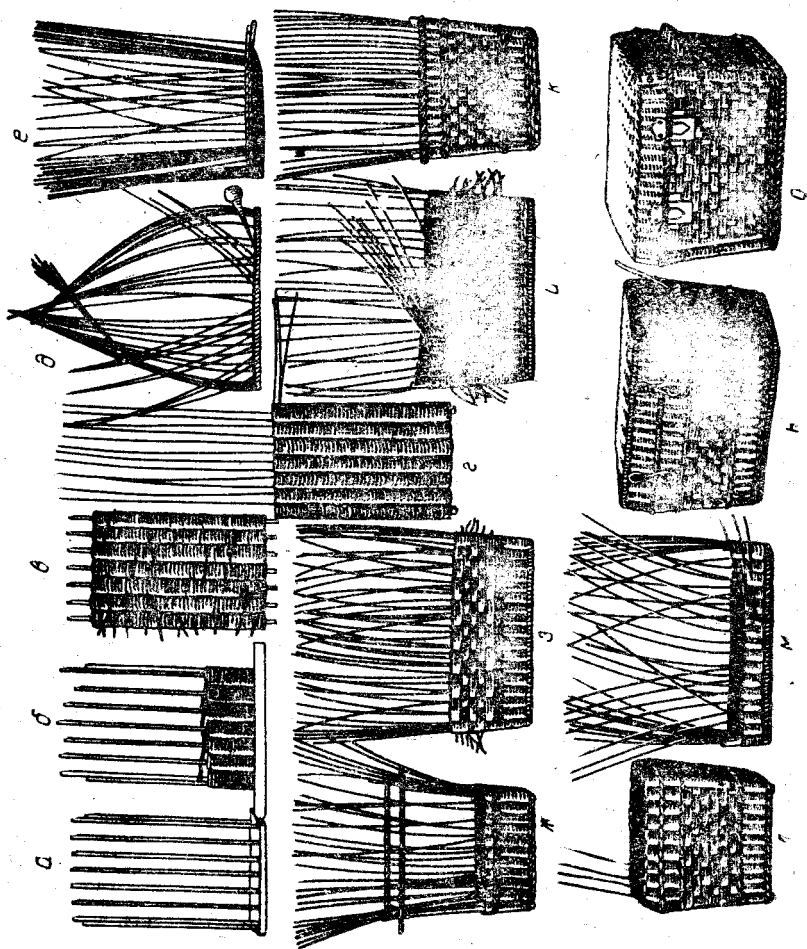
Вставленные стояки стенок загибают кверху и связывают бечевкой, а по углам ставят четыре палочки диаметром 2,0—2,5 см и длиной от 20 до 80 см, в зависимости от высоты корзины. Такие палочки называют столбиками. В отличие от стояков столбики вставляют не сбоку, а снизу. Для этого концы столбиков на длину 5—8 см застрагивают на пет. Оставленный снизу столбик загибают кверху, охватывая застроганной частью крайний стояк дна. Для большей прочности столбики в местах охвата стояков прибивают гвоздиками. Углы дна, где вставлены столбики, смачивают водой. Увлажненные прутья плетения под действием внутреннего напряжения стремятся распрямиться и прочно зажимают концы столбиков.

В середину стояков на дно корзины кладут шаблон и начинают плетение стенок. Первые три ряда плетут веревочкой в три прута, и работа принимает вид, показанный на рис. 51 е. Дальнейшее плетение стенок на одну четверть их высоты ведут рядами в один прут. Заканчивают плетение двумя рядами веревочки в три прута. Дальнейшее наращивание стенок на высоту, примерно в два раза большую, чем уже выплетено, производят квадратным плетением. После того как все шашки последнего ряда выплетены, снова плетут два ряда веревочки в три прута, поверх которых опять ведут наращивание стенок рядами в один прут. Заканчивают плетение стенок корзины веревочкой в пять и более толстых прутьев. Концы столбиков срезают заподлицо с последним рядом плетения, а концы стояков основы стенок смачивают, отгибают внутрь корзины и переплетают простым плетением на высоту 4—5 см, образуя «притвор» или «закрой». На заданной высоте плетение заканчивают, а стояки переплетают загибкой и все концы обрезают. Крышка корзины плетется так же, как и корзина.

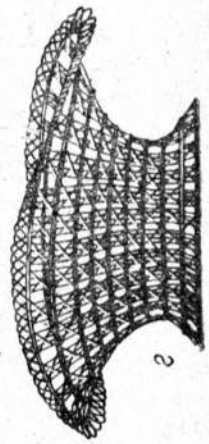
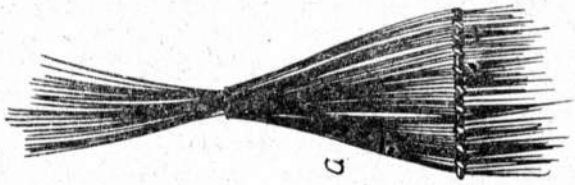
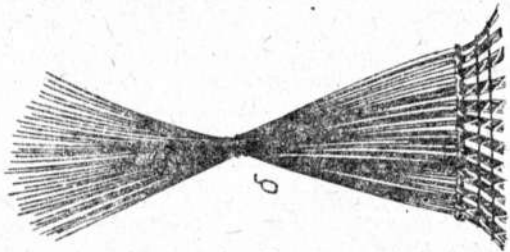
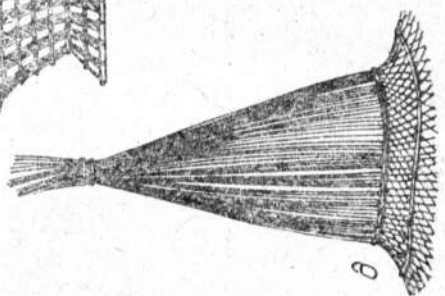
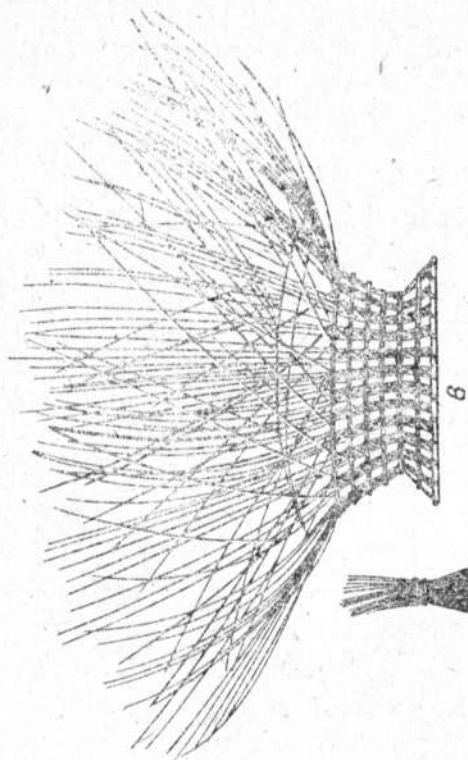

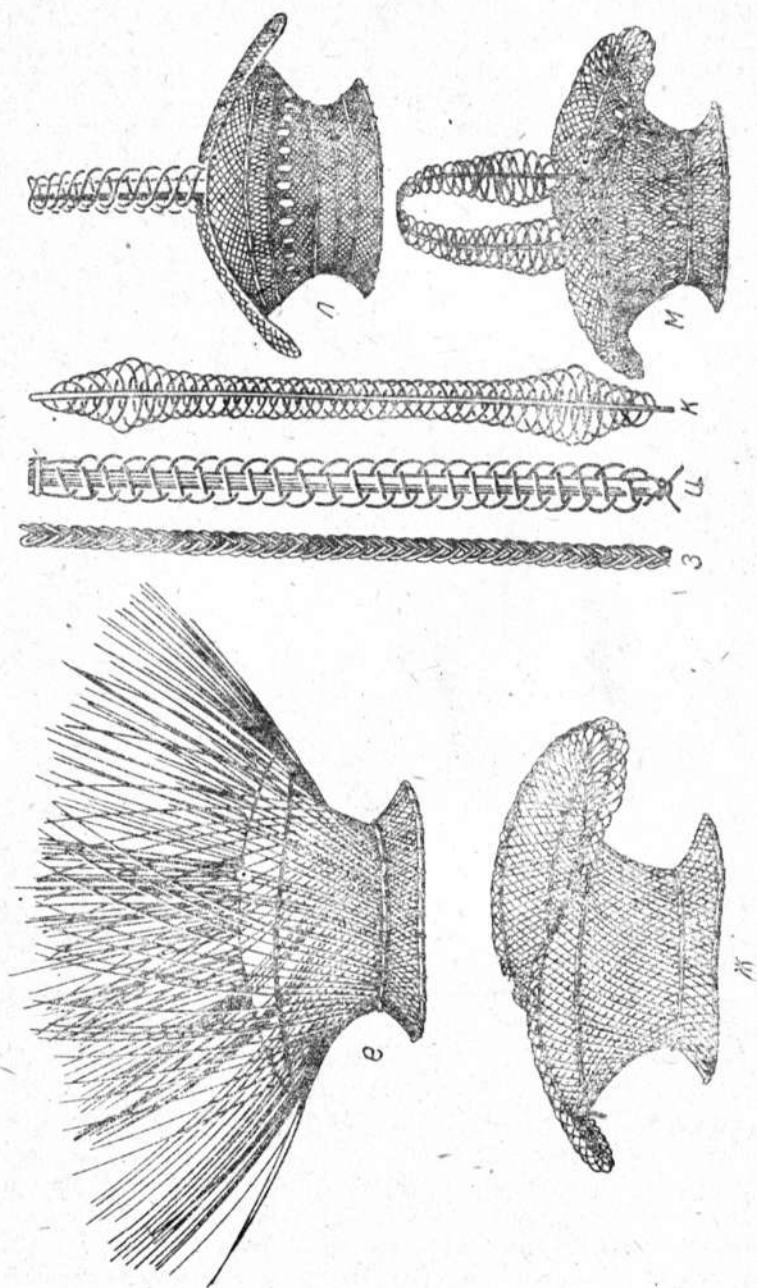

Р ж с. 52. Корзины для фруктов — виды и технология плетения.

Когда плетение узлов корзины закончено, все выступающие концы прутьев обрезают и собирают корзину полностью, то есть на корпус навешивают крышку, ручки, пробойчики и накладки.

Изготовление мелких плетеных изделий

Корзины для бумаг плетут из ивовых прутьев, лент, пластин, а также из соломы, древесной стружки, бересты, камыша и других материалов.

Основным узлом *корзины для бумаг* является корпус: он может быть круглым, квадратным, шести- и восьмигранным и т. п.

При ажурном плетении основой корпуса являются рамки — нижняя и верхняя, соединенные тонкими стояками.

Корпус корзины полуажурного плетения делается из толстых палок. Корзины плотного плетения плетут, как правило, цельным плетением, и корпус образуют стояки основы. Дно корзины для бумаг делают из досок или плетеным.

Плетут такие корзины обычно простым или послойным способом. Заканчивают плетение веревочкой в 3—4 прута и загибкой стояков любым из способов, описанных выше.

Корзины для фруктов изготавливают из ивовых прутьев и лент.

На рис. 52 показаны корзины для фруктов и способ их изготовления.

Плести корзины для фруктов так же, как и другие корзины, начинают с дна.

К изготовленному дну начинают приплетать стояки, составляющие боковую основу изделия. Стояки берут двух размеров: длинные, идущие на крестообразное плетение, и короткие — на прямое.

Между последними рядами плетения дна, обручем и наружным кольцом — пластиной укладывают по одному четыре коротких стояка и каждый стояк — отдельно друг от друга, но вместе с обручем и кольцом черевивают

лентой. Рядом ставят два длинных стояка и тоже перевивают лентой. После двух длинных стояков снова ставят четыре коротких, и так вокруг всего дна. Закончив установку и обмотку стояков, приступают к плетению. Вначале плетут низ или подставку корзинки. Для этого загибают обруч (бюгель) размером несколько больше, чем размеры дна, прикрепляют его к коротким стоякам основы, а каждую пару стояков разъединяют и отводят один стояк влево, другой вправо, перекладывают их так, чтобы на уровне бюгеля они перекрывали по диагонали все четыре близлежащих коротких стояка (рис. 52 б). Тонкой лентой все стояки прикрепляют к бюгелю. Когда все стояки разведены и закреплены, как показано на рисунке, прикрепляют лентой второй обруч на таком же расстоянии от первого, как первый от дна, к стоякам, разведенным так же, как и в первом случае.

Закончив крепление стояков к нижнему обручу, ровно обрезают концы стояков и приступают к плетению верхней части, или «вазы». Чтобы придать «вазе» нужный профиль, внутрь ее укладывают форму. Плетут вазу точно так же, как низ или подставку. Когда плетение будет доведено до верха формы, к стоякам приплетают широкую пластину (рис. 52 г). Сверху формы проплетают еще один ряд, изгибая его так, чтобы придать ему форму, показанную на рисунке, и прикрепляют лентами к обручу, уложенному внутрь изделия, и к пластине, уложенной на стояки с другой стороны. Прикрепив таким образом стояки, делают загибку или обрезают концы стояков, а к обручу прикрепляют бордюр. После этого к изделию прикрепляют ручку.

Корзиночки для хлеба и сахарницы изготавливают из тонких ивовых прутьев и лент. Технология плетения корзиночек для хлеба такая же, как и при плетении корзин для фруктов, различие лишь в форме корзиночек и рисунке плетения.

Несколько отличается лишь подготовка дна сахарницы. Его делают из цельного круглого длинного прута диаметром 6—8 мм. Конец прута состругивают на нет и, захватив круглогубцами, закручивают. Когда закручено два кольца спирали, их закрепляют мелкими тонкими гвоздиками и продолжают скручивать спираль до нужных размеров, скрепляя ее гвоздиками. Свернув спираль до заданных размеров дна по радиусам, ее перевязывают

лентой, разделяя круг на 15 частей. Закончив перевязывание, продолжают скручивать спираль, одновременно перевязывая ее тонкой лентой с предыдущим кольцом спирали. При этом последующие кольца спирали кладут не по центру предыдущего кольца, а несколько выше, что придает дну изделия некоторое углубление. Когда спираль стенок будет накручена до нужных размеров, конец ее состругивают на нет и прибивают мелкими гвоздиками, которые прячут под лентой. Вокруг приготовленной таким способом тарелочки прибивают пластину, изгибая ее так, чтобы образовался двойковогнутый обруч. Обруч оплетают тонкими лентами в три конца «петелькой».

Шкатулки для рукоделия (рис. 53) изготавливают из тоненьких прутьев, соломы, камыша, ивовых лент, бересты раздельно или в комбинации, а также из ряда других материалов. Внутри шкатулочки выстилают какой-либо тканью: шелком, атласом, бархатом и т. п.

Особенно красивы корзиночки, на крышке и стенках которых выплетают узоры из окрашенного материала.

Изготовление плетеной мебели

Материалом для плетения мебели — стульев, кресел, диванов, столов и т. д. (рис. 54) служат ивовые палки, пиломатериал различных пород древесины, ивовые прутья и изготовленные из них пластины, секторы и ленты, заготовку которых ведут с учетом видов изготавливаемой мебели.

В плетеной, как и во всякой другой, мебели главным является ее каркас, или остов. Каркас плетеной (наборной), плетено-гнутой или гнутой мебели делается из палок, а прямолинейной (или «кубической») — из досок.

Палки, предназначенные для каркаса *гнуто-плетеной мебели*, подбираются по длине, толщине, прямолинейности и цвету.

Из свежезаготовленного материала готовится белая лащенная или лакированная мебель, а из материалов давней заготовки — мебель травленая, крашеная или покрытая темным лаком.

Можно изготовить кресла многих форм и видов (рис 55). Каркас кресел делают из палок (рис. 56). Палку



Рис. 53. Шкатулки для рукоделия.



Рис. 54. Плетеная мебель.

длинной 72 см выравнивают при помощи жамки и концы ее по 12 см выгибают под прямым углом и срезают сверху на нет. Вторую палку длиной 120 см сгибают дугой так, чтобы длина концов до начала загиба была 30 см, загнутого участка 20 см и промежутка между загнутыми участками тоже 20 см. При этом расстояние между концами дуги по внешней их стороне должно быть равно 48 см.

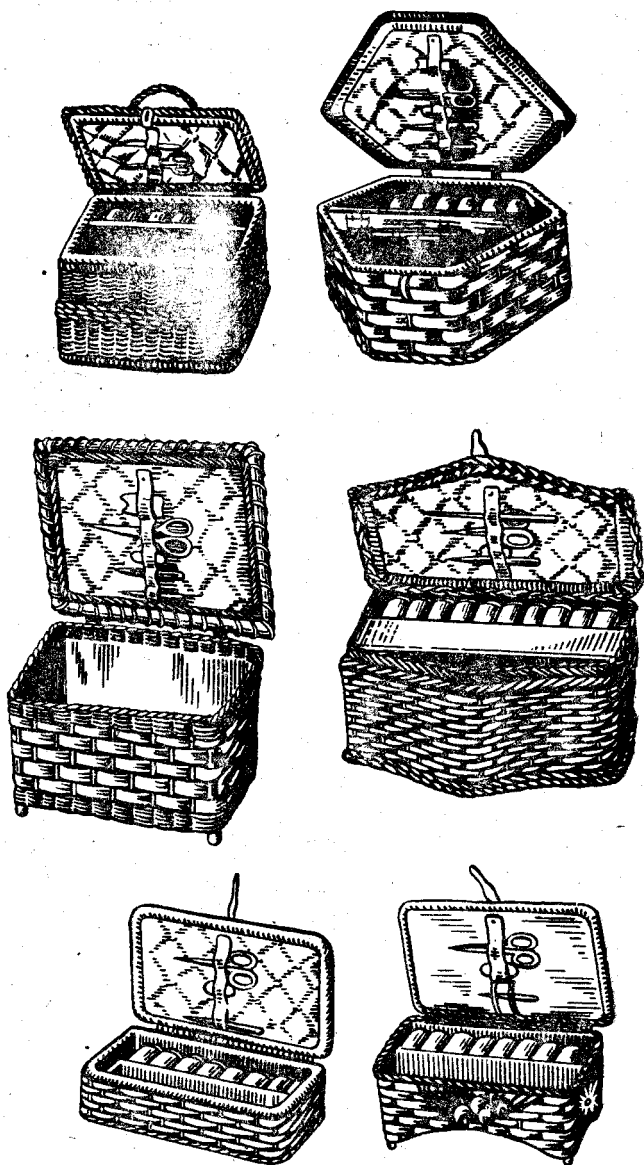
Соединив скобу и дугу, получают замкнутую полуовальную раму сиденья. Отступив на 18 см от переднего края рамы, прикрепляют выгнутую палку. Затем из двух палок длиной по 63 см делают крестовину, скрепляя их на расстоянии 34,5 см от конца той и другой палок. Крестовину сбивают гвоздями и заплетают «звездой». Ножки делают из четырех одинаковых по толщине палок длиной две палки по 68 см и две по 45 см. Длинные палки, прибиваемые к передним углам рамы на высоте 45 см, образуют передние ножки и опорные стояки для локотников. Задние ножки прибивают к раме сиденья гвоздями в торец. На высоте 15 см от пола к ножкам прибивают (гвоздями в торец) крестовину: длинные концы к передним ножкам, а короткие к задним. Чтобы торцы крестовины плотнее прилегали к ножкам, их вырезают полукругом. Передние ножки внизу раздвигают на 2—3 см шире, чем у рамы. Чтобы это расстояние сохранилось на все время работы, ножки временно скрепляют, прибывая к ним палочку или дощечку, а для придания жесткости каркасу все ножки между собой и рамой скрепляют упорами. Правильность постановки ножек проверяют по угольнику. Затем ножки скрепляют пластиной, которая охватывает ножку и крестовину со всех сторон.

Верхние торцовые концы опорных стояков для подлокотников вырезают желобком, а на боках с внутренней стороны застругивают лыски. На торец стояка прибивают конец хорошо вымоченного прута, второй конец через какую-либо круглую палку сгибают кольцом и прибивают к боковой застроганной стороне стояка. С окончанием этой операции каркас считают готовым и приступают к плетению.

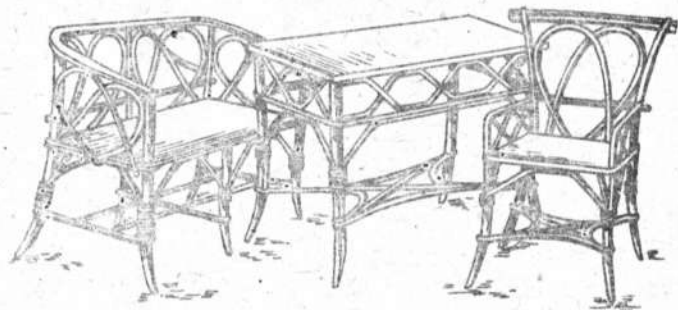
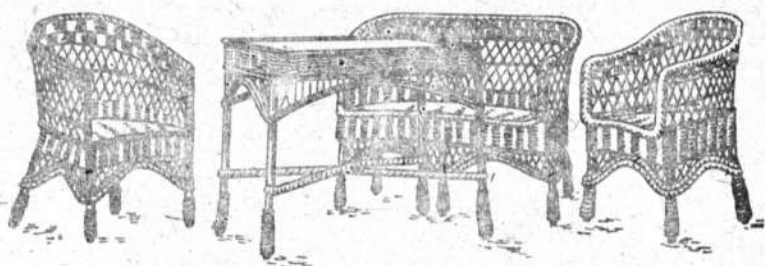
Плетение начинают с нижней части кресла. Вначале обвивают низ ножки, затем крепят на крестовину и обвивают ее до того места, где пластина отходит от крестовины, затягивают ленту петлей, а конец ее подгибают под крестовину и прибивают гвоздиком.

Новую ленту укрепляют между концом крестовины и пластины и обматывают ножку до того места, где упоры отходят от ножки, обходят упоры и продолжают обмотку до рамки. Перейдя рамку, обматывают стояк подлокотника доверху. Отдельной лентой обматывают верхнюю часть упоров с рамкой сиденья.

Плести сиденье начинают с приплета к рамке десяти стояков основы из хорошо вымоченных прутьев.



Рис. 55. Виды плетеных кресел и стульев.



Рис. 56. Изготовление основных узлов плетеного кресла:
 I — каркас (остов): *а* — рамка, *б* — ножка передняя, *в* — стойка подлокотника, *г* — задняя ножка, *д* — упоры, *е* — крестовина, *ж* — пластина; II — способ оплетки передней ножки со стойкой и упором; III — способ крепления основы сиденья на рамку каркаса, IV — кресло в готовом виде.

Заплетают стойки вначале веревочкой в три прута, а потом продолжают простым плетением. После 5—6 см плетения к стойкам прикладывают по одному пруту, образуя как бы парные стойки, а между крайними стойками и рамкой добавляют еще по одной паре стоек,

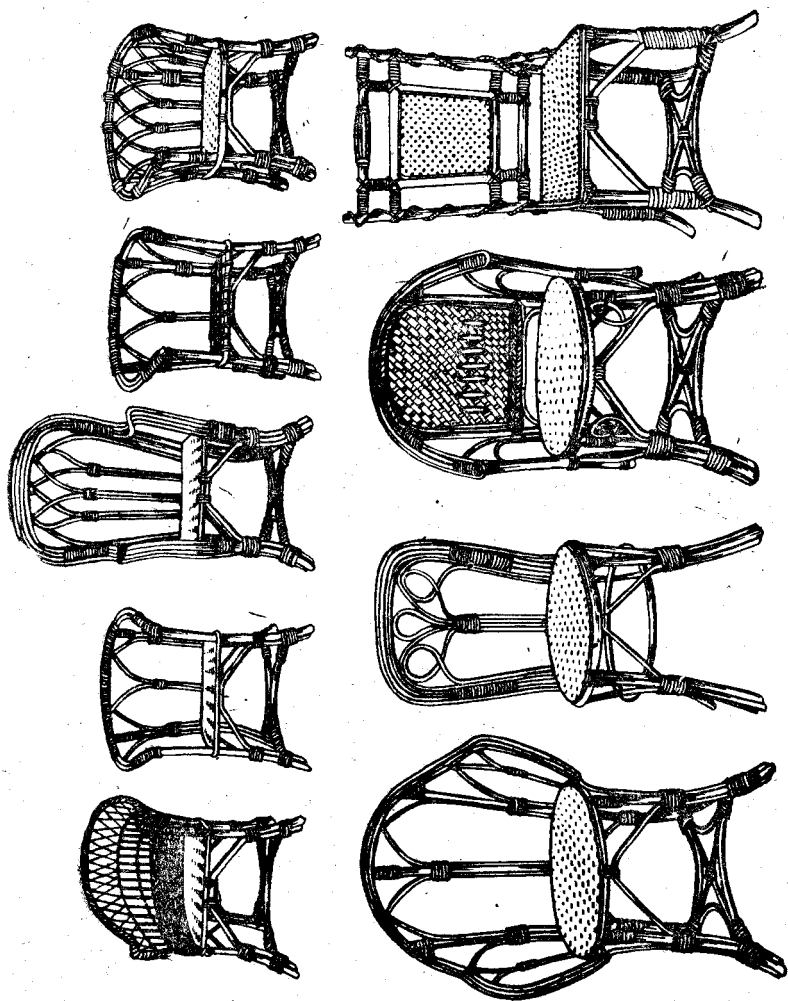
вгоняя их концами в промежутки между прутьями плетения. После этого плетение продолжают, пока не будет закончено все сиденье, и переходят к верхней части кресла. Стояки — основу плетения верхней части — подбирают из толстых прутьев и прибавляют их комлями к нижней стороне рамки. У передних ножек прибавляют по одному стояку, а дальше вокруг всей рамки — поварно.

Прибитые стояки по одному загибают кверху, проколовшая изером, и каждый прикрепляют гвоздиком к боку рамки. Закрепляют стояки веревочкой в четыре прута, начиная от передней ножки.

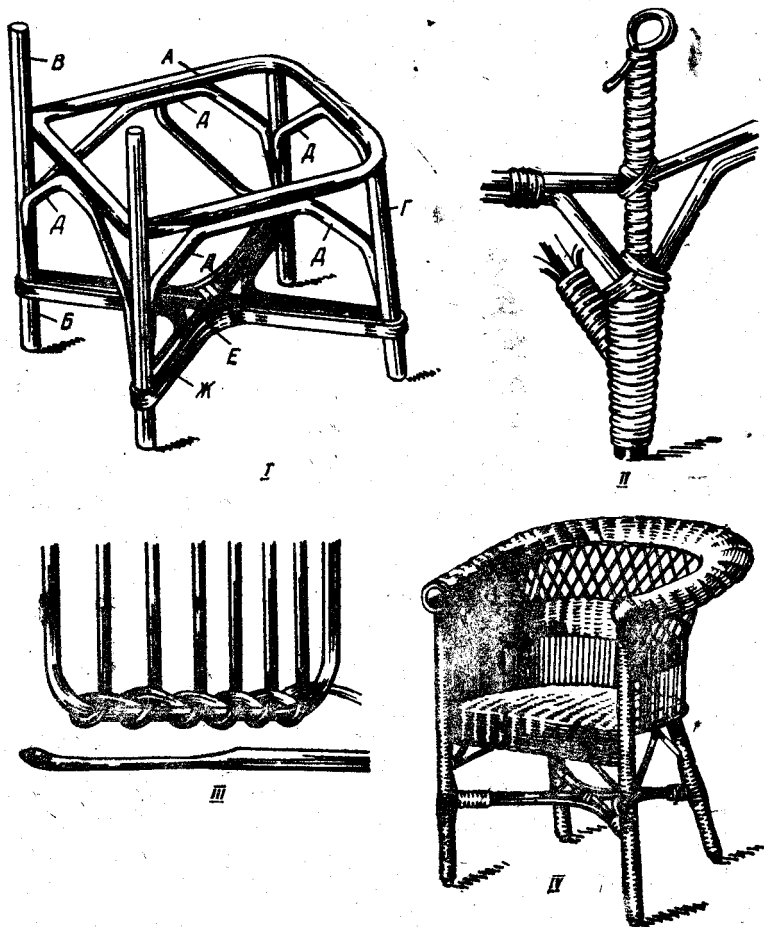
Стояки на высоте 6 см оставляют незаплетенными, а затем плетут веревочку в два прута. Сверху веревочки рядами выводят стенку на высоту 10 см и заканчивают ее снова веревочкой в два прута. Пары стояков разъединяют, отводя один стояк вправо, а другой влево так, чтобы каждый стояк соединился со стояком из пятой от него пары, отогнутым под таким же углом. Снова соединенные в пары стояки скрепляют веревочкой в два прута, постепенно поднимая ее так, чтобы в центре спинки она оказалась на высоте 30—32 см от сиденья. По окончании веревочки продолжают плетение рядами на высоту 6 см, после чего к верхней части этого плетения с наружной стороны прибавляют дугу, согнутую из палки. Своими концами дуга прикрепляется к стоякам подлокотников, а в ее согнутой части — к нескольким стоякам основы. Концы стояков основы загибают книзу, как бы охватывая ими дугу, и продолжают плетение, загибая его валиком вокруг дуги. В результате верх кресла заканчивают красиво загнутым плетением.

Точно так же изготовляют почти все гнуто-плетеные кресла. Разница лишь в том, каким плетением выполнена верхняя часть кресла.

Кресло-началка и *плетеный диван* изготовляют так же, как кресла. Разница заключается лишь в том, что у диванов каркас (рис. 57) больше по размерам и сложнее.

Плетеная прямолинейная (кубовая) мебель (рис. 58) проста в изготовлении, очень изящна и прочна. Материалом для каркаса служат пиленные планки $6 \times 1,2$ см, а для плетения — шмугованные и протравленные в различные цвета ивовые ленты.

Каркас кресла (рис. 59 а) состоит из четырех ножек, сверху скрепленных локотниками и задней перекла-



Рис. 57. Каркас плетеного двухместного дивана.

дшой, рамки сиденья и четырех упоров. Рамка сиденья усилена двумя внутренними продольными планками и замкнутым восьмигранным упором. Боковые упоры концами также прикрепляются к ножкам, а средняя часть — к продольным дополнительным планкам сиденья. Упоры сгибаются на расстоянии 15 см от углов каркаса.

Плетение кресла и другой мебели начинают с обивки углов в местах соединений планок цветными лентами, выплетая одновременно принятый узор (рис. 59 *в, г, д, е*). Начиная с передней ножки, доходят до рамки сиденья, конец ленты прибавляют к задней стороне ножки, а лентой, конец которой сверху огибает наружный угол соединения ножки с рамкой сиденья, продолжают обивать ножку до верхнего угла, обвитого лентой, оплетают его, как показано на рис. 59 *е*, перейдя за угол, и обивают подлокотник до угла. Обойдя угол, как и предыдущие, обматывают заднюю ножку донизу. Также обивают и вторую сторону каркаса, и боковые стороны рамки сиденья.

Рамка для сиденья и спинки делается из планок $4 \times 1,2$ см. Углы рамки связываются в шип. Середину рамки с внутренней стороны усиливают двумя дужками, а с наружной стороны стягивают пластинками, концы которых закрепляют лентами. К верхней задней планке спинки прибавляют два прута для крепления концов стояков. На передней планке рамки сиденья прибавляют один

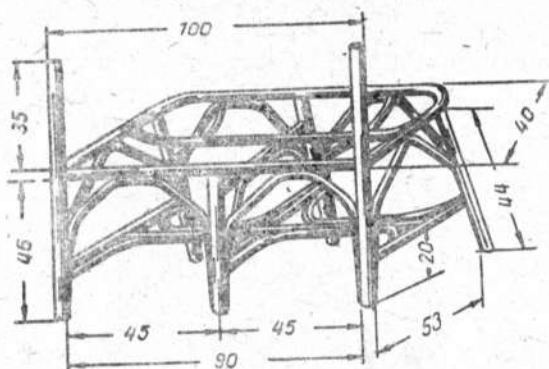
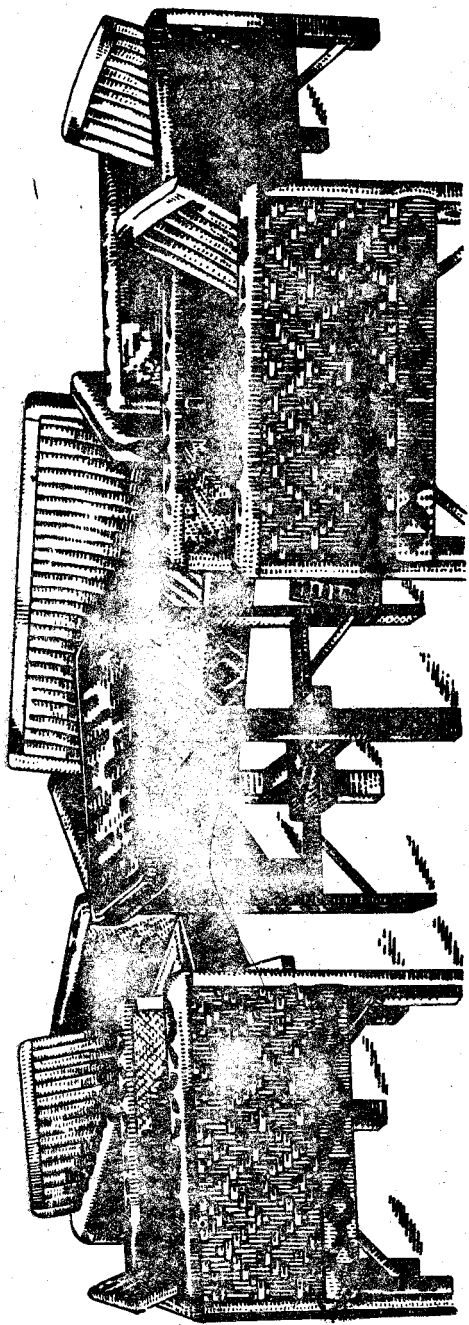

Р и с. 58. Гарнитур кубовой плетеной мебели.



Рис. 59. Узлы прямоугольного «кубического» кресла:

1 — каркас: а — передние ножки, б — подлокотники, в — задняя перекладина, г — рамка сиденья, д — упоры, е — планки усиления, ж — замкнутый восьмигранный упор; II — рамка сиденья и спинки; III — способ обивки и оплетки ножки кресла; IV — обивка пластинами углов конструкции подлокотника у передней ножки; V — то же, у задней ножки; VI — оплетка конструкции подлокотника после обивки; VII — готовое кресло без боковых щитов.

прут. Стояки основы плетения спинки и сиденья укладывают комлевыми концами между двумя прутьями, прибитыми к верхней задней планке, прибивают и загибают кверху. Планки с прибитыми к ним прутьями и стояками обвивают лентами. Отогнутые стояки заплетают веревочкой и начинают плести спинку простым плетением. Через пять рядов в промежутки между плетением рядом со стояками вставляют вершинами еще по одному длинному пруту и продолжают плетение. Дойдя до передней планки, плетение заканчивают веревочкой в три прута. Комлевые концы стояков загибают вокруг планки и обрезают, оставляя такие концы, чтобы их можно было согнуть и прибить так же, как к задней планке.

В просвете боковых стенок каркаса вставляют рамки-щиты с выплетенными на них узорами. У внутренних рамок нижние планки должны быть шириной 6 см, а все остальные — 3 см. В нижних планках внутренних рамок делают вырез, чтобы в него входил брусок каркаса спинки и сиденья (рис. 59 б).

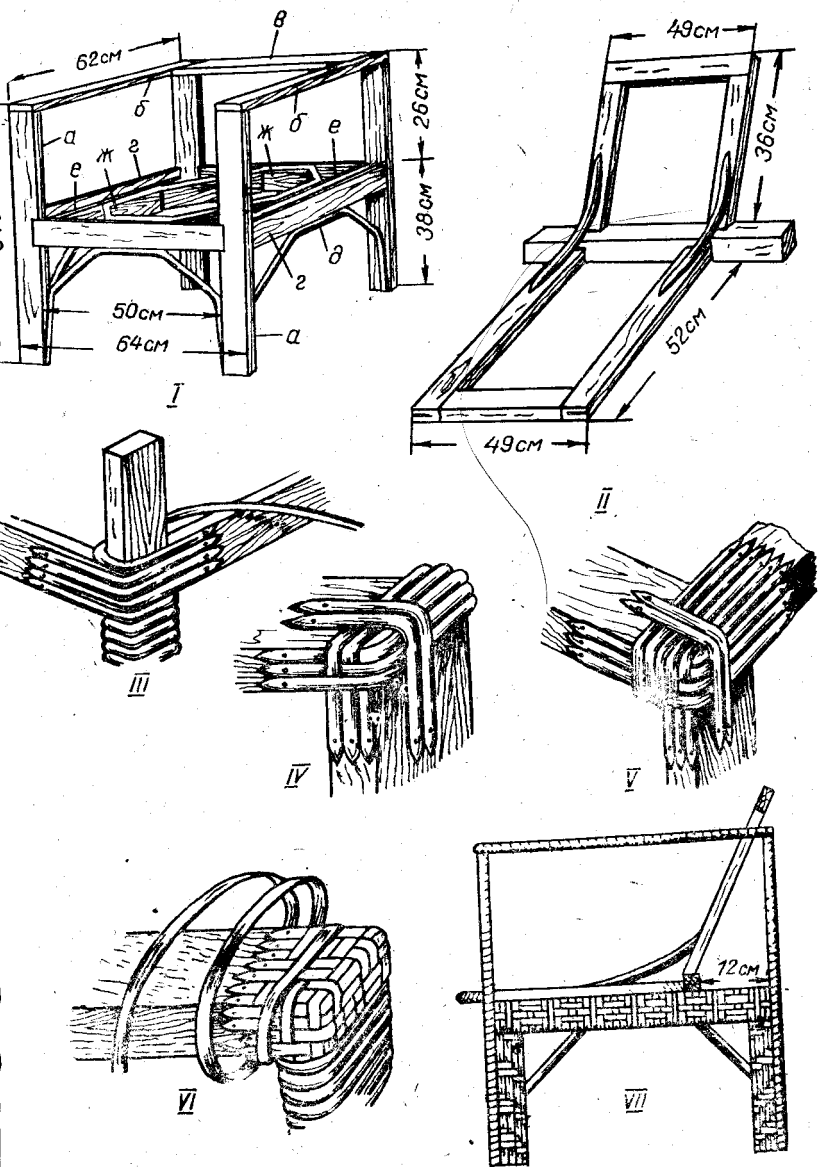
Внутренние рамки оплетают так же, как и наружные, то есть вначале на доске плетут узорное плетение, потом его снимают с доски и прибивают на рамку. Установленные рамки закрепляют гвоздями, забиваемыми через подлокотник.

Концы ножек тоже закрывают планками, оплетенными узорчатым плетением, и прибивают гвоздями к ножкам.

Изготовление остальных предметов гарнитура аналогично описанному.

Гнуто-плетеные столы могут быть различного вида и назначения, однако способ их изготовления в основном одинаков. Он состоит из изготовления каркаса, обивки пластинами, прутьями и лентами деталей, не поддающихся оплетке, плетения стенок, бордюров и иногда крышки стола. Изготовление каркаса сводится к подбору ножек, прикреплению их к верхней неразъемной части (кольцу, бюгелю, обручу, царге, рамке и т. п.), установке крестовины с дужками и установке упоров.

Этажерки, потницы, подставки для цветов (рис. 60) изготавливаются самого разнообразного вида и с разным числом полок. Простота конструкции позволяет изготавливать их по рисунку.

На рис. 60 IV показано одно полотно ширмы, сплетенной из лозы. Обычно ширмы состоят из двух, трех или



Рис. 60. Виды плетеных изделий:

I — этажерка, II — ногница, III — цветочница, IV — ширма, V — вешалка.

четырех полотен. Соединяются полотна между собой шарнирно с помощью пластинок или навесов. Внутреннюю сторону ширмы затягивают какой-либо тканью. Плетут ширмы из отбеленных, мореных или крашенных растительной краской ивовых прутьев и палок.

Вешалки (рис. 60 V) сколачивают из изогнутых ивовых палок длиной 170—200 см. В середине палок ставят кольца или рамки, придающие конструкции жесткость и ажурный вид, и вся вешалка оббивается крашеной или лакированной лентой.

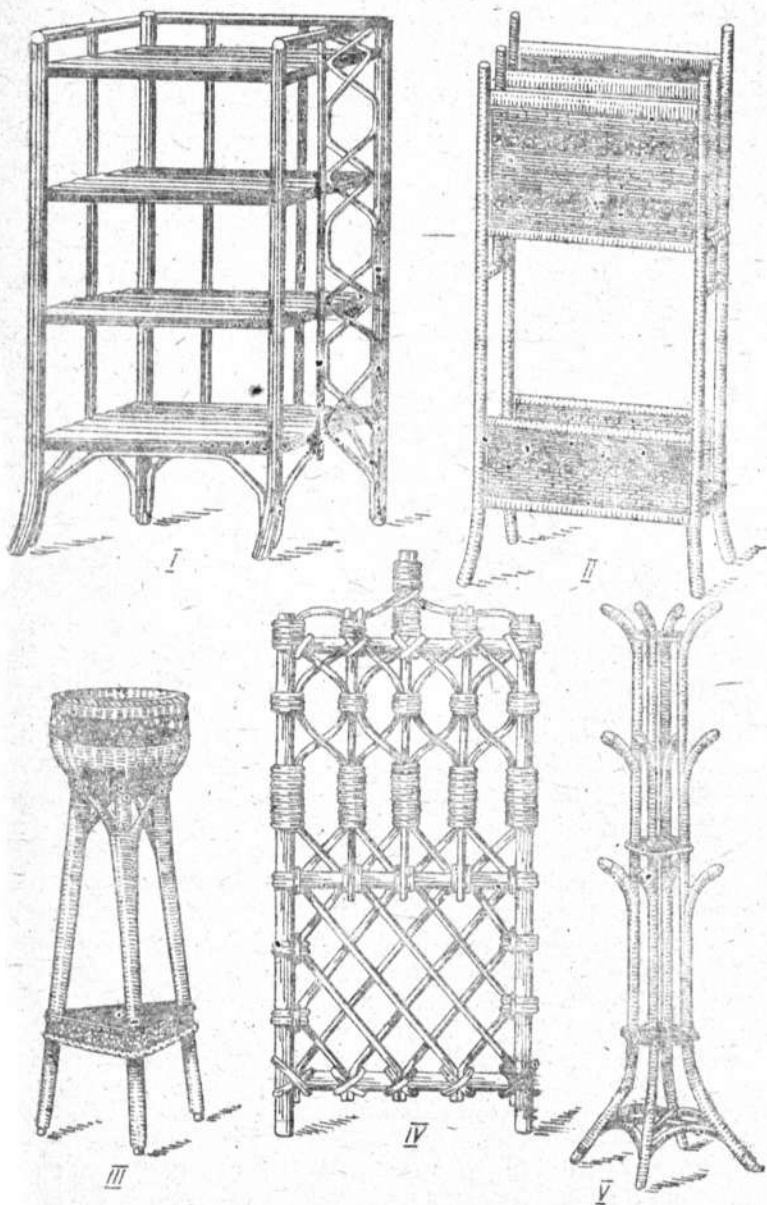
Зная описанные способы плетения, можно значительно расширить ассортимент плетеных изделий, включив в него предметы как производственного назначения, так и домашнего обихода.

Нон-сават (поднос для лепешек)*

Для плетения нон-савата подготавливают десять прутьев. Пять прутьев прокалывают шилом в середине и в них пропускают пять других прутьев. Длина прутьев определяется задуманным диаметром нон-савата (обычно около 40—50 см). Затем тоненьким прутиком делается «обвязка» крестовины. Обвязка должна выполняться сильно натянутым прутом, а концы прута следует спрятать внутри переплетения. Затем, раздвигая прутья, проплетают их косичкой из двух или трех прутьев так, чтобы сформировать «солнышко» с расходящимися по окружности лучами основы. Затем основу заполняют плетением в два или три прута, или послойным, когда под каждый прут основы вставляют по одному, два, три прута. Затем их заплетают до заполнения крестовины. Если расстояние около концов основы станет очень широким, проплет будет некрасивым. В этом случае вставляют дополнительные прутья вдоль прутьев основы, увеличивая количество, если с одной стороны — вдвое, и с двух — втрое.

Когда «солнышко» будет заплетено, его закрепляют косичкой в два или три прута. Затем вдоль каждого луча основы вставляют новые прутья и загибают их вверх под углом 45° относительно плоскости сплетенного дна. Теперь заплетают борта в два-три прута или послойно. Когда борт заполнится примерно на 10 см, его закрепляют косичкой в два-три прута, а затем делают загибку. Концы загибки коротко обрезают.

Корзина с полукруглой загибкой*

Корзина с полукруглой загибкой изготавливается так же, как нон-сават, с той лишь разницей, что концы прутьев, стоящие из готового борта, загибают полукольцами и вводят в пролет от своего основания вдоль следующей — третьей, четвертой или пятой стойки вправо или влево каждый (рис. 61).



Рис. 61. Фрагмент полукруглой загибки.

Корзиночка, заплетенная берестой или кожей

Начинают делать корзинку из фанеры, из которой с

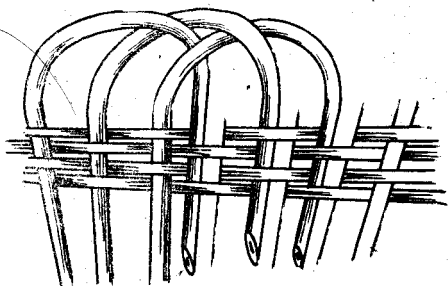

Рис. 62. Схема изготовления корзиночки, заплетенной берестой или кожей.

помощью циркуля вырезают кольцо и круг. Эти детали делят на 16 частей, сверлят отверстия, в которые вставляют расколотый камыш. Стойки из камыша приклеивают в отверстиях клеем ПВА (рис. 62). Затем каркас оплетают лентами из бересты или искусственной кожи. Первая и последняя ленты, заплетающие корзинку, должны быть срезаны наискось так, чтобы образовался плавный переход от нуля до ее полной ширины. Это обеспечит плавное движение ленты от начала и при завершении плетения. При заплетании нужно следить, чтобы

не было наползания ленты одного витка на другой. На каждом витке следует закрывать две стойки одновременно: на первом витке — 1-ю и 2-ю, на втором — 2-ю и 3-ю, на третьем — 3-ю и 4-ю и т. д. Это создаст рисунок, идущий по спирали.

Лента не может быть длиной на всю корзину, поэтому по мере надобности ее наращивают накладыванием следующей ленты на окончившуюся, отступив назад на 3—4 стойки.

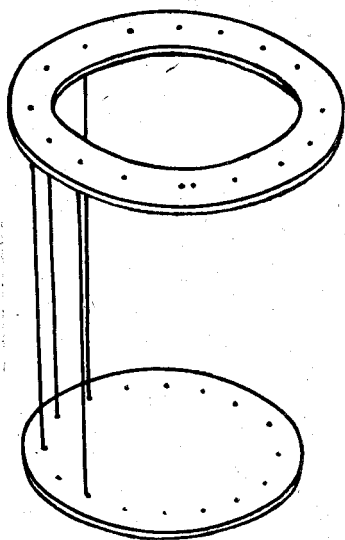
Конфетница*

3 прутка длиной 13 см прокалывают шилом. В прокол вставляют три прутка такой же длины. Образовавшуюся крестовину «обвязывают» одним или двумя прутьями, затем проплетают косичкой в два прута, раздвигая и располагая лучами по окружности основу крестовины. Заполнив ее плетением, вставляют стойки вдоль каждого луча довышка по два рядом. Загнув стойки вверх под углом 50—60°, закрепляют их основание косичкой в два прута. Затем послойным плетением заполняют 5—6 см в высоту борта корзиночки. Вершины стоек загибают так, чтобы они полукругом, слева направо, опускались концами на наружную часть борта, в сторону дна до четвертой от своего основания стойки. Когда все стойки будут загнуты в сторону дна, корзиночку переворачивают дном вверх, а торчащие концы прутьев закрепляют косичкой в два прута, двумя кольцами вокруг дна. Затем делают загибку. Концы прутьев после загибки коротко обрезают.

ПЛЕТЕНИЕ ИЗ КУГИ (РОГОЗА)

Кто бывал на базарах Коканда, Андижана, Ферганы, Самарканда, Хивы и практически любого района Узбекистана, тот не мог не видеть искусно подвязанные и подвешенные на столбах и под потолками навесов дыни-зимовки. В годы Великой Отечественной войны сотни тысяч решет изготавливали местные умельцы для транспортировки сухофруктов, которые отправлялись на фронт и в трудовые тылы борющейся с врагом страны.

Основой для плетения решет и дынных подвязок является широко распространенный материал, называемый кугой. Куга (чакан, рогоз¹) применялась также при изготовлении мешков для перевозки рыбы.

Физико-механические свойства этого растения позволяли дехканам плести из него циновки, которые они подкладывали под паласы, кошмы и ковры на земляной пол традиционных узбекских домов с тем, чтобы последние не сырели и не плесневели, выполняя дополнительную роль теплоизолятора. К сожалению, этот вид изделий, сохранившийся в Азербайджане в виде циновок, называемых хасирами, был незаслуженно забыт на территории нашей республики. Сохраняется еще в отдельных районах Узбекистана изготовление циновок из камыша, известных под названием боира или бердана. Они использовались также для подшивки потолков, а в современном дизайне могли бы представлять в обрамлении традиционной геометрической резьбы по дереву и ганчу прекрасный декоративный материал.

Опыт работы с кугой у разных народов, на чьих землях она растет, различен, а поэтому данное описание, мы надеемся, поможет не только восстановить традиционное ремесло, но и далее развивать и совершенствовать его.

ИНСТРУМЕНТЫ И ОБОРУДОВАНИЕ

Для заготовки куги применяют нож или урак на длинной палке-рукоятке длиной 80—100 см. Для плетения используют острый нож типа сапожного для разрезания листьев и сердцевин, а также для обрезания концов куги в готовых изделиях; молоток для выравнивания поверхностей плетеных изделий; деревянное шило для формирования отверстий при заплете ручек; шаблоны из древесины или фанеры для получения изделий правильной формы и заданных размеров. Шаблоны могут быть разборными и неразборными, самой различной формы: овальные, прямоугольные, круглые, криволинейные и т. д.

Для сортировки куги по длине, толщине и качеству используются рабочие столы или стеллажи размером до 250×100 см.

Для проваривания и отбеливания куги применяют емкости с герметической крышкой и паровым обогревом,

¹ Слова «рогожа» и «рогоз» — родственные.

для промывания куги — ванны с паровым обогревом, циркуляцией воды и отстойником отходов. Рабочее место мастера по плетению — низкая скамейка с мягким сиденьем и стол (900×900×600), но можно пользоваться и обычными столами и стульями.

ЗАГОТОВКА И ОБРАБОТКА КУГИ

Заготовка куги производится как в начале лета, в июне, когда она бывает наиболее эластичной, так и в конце вегетации, в зависимости от географической зоны: в конце августа — начале сентября, в сентябре — октябре. Из-за хрупкости куги целесообразно заготавливать ее небольшими пучками. Срез листьев должен быть ровным и чистым. В плетение идет подводная часть растения; надводная часть после высыхания становится хрупкой и ломкой. Заготовленную кугу развешивают пучками под навесом, закрывают тканью и провяливают в течение 1—3 недель. Надо оберегать кугу от попадания солнечных лучей: она выгорает, теряя естественный зеленовато-серебристый цвет. Расстояние от места среза до обхвата (связки) составляет 35 см. Снопы куги хранят в скирдах, которые устанавливают на деревянных решетках и сверху накрывают от дождя и снега.

Лушение куги производят вручную на столах или стеллажах. При лушении, т. е. разделении стебля куги на составные части, отделяют сердцевину от прилегающих к ней листьев. Затем и листья, и стебли сортируют по длине, толщине и качеству. Нужно отбрасывать поврежденные листья, побитые градом, ломаные. Наиболее толстые стебли куги расщепляют на ленты. Рассортированные листья и стебли связывают в снопы.

Отбеливание куги. Обычно кугу не отбеливают, однако в случае необходимости можно получить сырье более светлых оттенков, отбеливая его перекисью водорода. Стебли и листья куги приобретают светло-золотистый цвет после кипячения в течение 2 ч в 10%-ном растворе перекиси водорода с добавлением 2%-ного силиката натрия. Отбеливающий раствор должен быть предварительно нагрет до 60°, после чего в него загружается куга. Отбеленную кугу промывают горячей проточной водой температурой 50—60° в течение 10 мин. Раствор для отбеливания можно использовать трижды, затем его следует **сменить новым.**

В результате обработки листья и сердцевина приобретают по всей длине ровную светлую окраску, хорошую светостойкость. Одновременно куга становится эластичной, что позволяет без дополнительного замачивания использовать ее в плетении. Можно отбеливать рогаз с помощью хлорной извести (100 г на 900 г воды). Раствор тщательно перемешивают в течение 2—3 мин, затем наливают в эмалированную посуду. Кугу закладывают до полного погружения, посуду плотно закрывают крышкой. Температура отбеливающего раствора — 30—40°. Время нахождения куги в отбеливающем растворе — 4—6 ч. Отбеленные стебли также промывают проточной водой (50—60°) в течение 10 мин.

При работе с отбеливателями следует соблюдать меры безопасности: работать нужно в резиновых перчатках, в проветриваемом помещении.

Крашение куги. В крашении применяются основные красители: желтый К, родамин Ж, родамин С, фиолетовый К, основной синий К, метиленовый голубой Ц, бирюзовый, ярко-зеленый, коричневый. Растворы готовят из расчета 5 г красителя на 1 л воды. В раствор добавляют 2 г уксусной кислоты и 1 г поваренной соли, нагревают до кипячения и погружают в него неотбеленную кугу. Прокипятив в течение 20 мин, кугу промывают в проточной воде и сушат. Куга приобретает равномерную окраску по всей длине, цвет ее становится ярким и насыщенным.

ОСНОВНЫЕ ПРИЕМЫ ПЛЕТЕНИЯ

Перед плетением кугу увлажняют для восстановления гибкости, опуская в холодную воду на 5—15 мин. Во время работы ее увлажняют при помощи губки или мочалки.

Основу плетения составляют стойки из листьев. Стойки оплетают утком. Плетение утка производится рядками. Рядки состоят из одной и более лент. Рядок, выплетенный перебитой кугой, называется веревочкой. Плетение рядков определяет рисунок и придает жесткость изделию. Каркасом, или остовом, называют собранный, но еще не оплетенный корпус изделия. В каждом изделии из куги применяются кромочные косички, выплетенные из концов стоек (рис. 63 б). Из 3—5 листьев куги делают



Рис. 63. Изнаночная сторона разных видов плетения из розга (куги):

а — паркетиком, *б* — кромочная косичка, *в* — узорное плетение.

из куги обычно плотно обвивают тесно расположенными рядами веревочек. Благодаря этому создается жесткий и плотный массив, выдерживающий значительные нагрузки. Из него делают, например, обувь. В других случаях, а именно при плетении циновок и всевозможных корзинок, создается плотный, почти без просветов настил или ажурная сетка, перетянутые параллельными раздвинутыми друг от друга на 10—15 см рядами одиночных вдвоенных или строенных веревочек.

Плетение веревочки (рис. 64). Основной формообразующий и конструктивный элемент плетения получается, если стебли куги, немного скручивая их вокруг собственной оси, перевить друг с другом. Затем охватывают стойку с обеих сторон и снова перевивают, охватывая следующую стойку. Веревочку можно плести из двух, трех, четырех или пяти листьев. Ею обычно делают рядки, закрепляющие полосы других видов плетения. Эта разновидность плетения является наиболее плотной и прочной, она придает изделию необходимую жесткость.

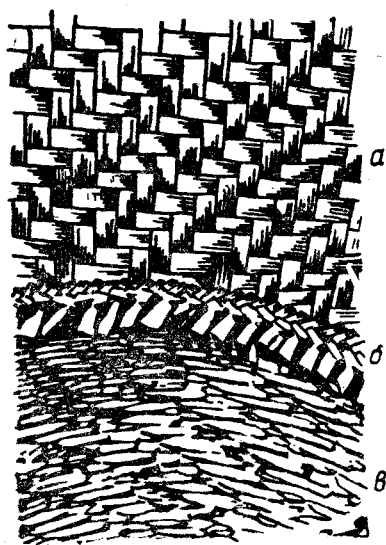
косички. Плетеную косичку применяют для оплета стоек изделий, из нее могут сшивать корзину для керамического или стеклянного сосуда.

Плетение из куги коренным образом отличается от плетения из других материалов, что в значительной степени обусловлено ее физико-механическими свойствами. Она достаточно прочна на разрыв, однако мягкий стебель легко изгибается. У нее нет той упругости, какой обладает лоза или береста, поэтому основу изделия



Рис. 64. Плетение веревочки:
 а — из одного стебля; б — из двух стеблей.

Ажурное плетение (рис. 65). Плетение открытыми ячейками выполняется преимущественно из сердцевинны. Разнообразны виды ажурного плетения, его сложный контур может быть различного рисунка. К простому ажурному плетению, часто применяемому в изделиях

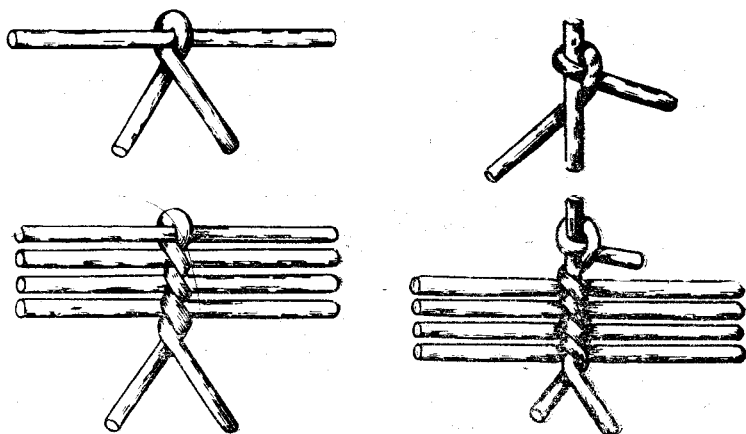

Рис. 65. Ажурное плетение:
 а — столбиковидное, б — ромбовидное, в — ажурная веревочка.

из куги, относится ромбовидное, столбиковое, спиральное и др. Ажурное плетение выполняется только в сочетании с другими видами плетения.

При ажурном плетении достигается значительная экономия в материале.

Простое плетение. Выплетают одиночными листьями или сердцевинной через одну стойку рисунок, напоминающий простое полотняное переплетение. Плетут в виде

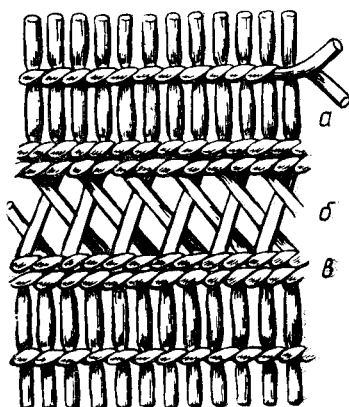
беспрерывной ленты, идущей слева направо и снизу вверх.

Плетение в шахматку требует материала двух оттенков: темного и светлого. В зависимости от величины квадратиков можно плести через одну, две или три стойки. Каждой лентой оплетают одинаковое число стоек с внутренней и внешней стороны. Количество стоек должно быть таким, чтобы при плетении на всей полосе лицевой стороны изделия или по всему его периметру получилось четное число квадратиков. Первый ряд проплетают лентой одного цвета, второй — другого цвета. Лента второго ряда оплетает стойку или пару стоек со стороны, противоположной ленте предыдущего ряда. Следующие ряды выплетают так, чтобы на одной паре стоек наслаивались вверх светлые ленты, а на смежной паре стоек — темные. После того, как на первой полосе получится ряд квадратиков, переходят к плетению следующей полосы. Первый ряд новой полосы выплетают лентой одного цвета с предыдущим рядом, но стойки оплетают с противоположной стороны. Затем продолжают плетение, чередуя его со светлыми.

При правильном плетении квадратиков все клетки окажутся расположенными строго по диагонали. Чтобы стойки при плетении не стягивались, их следует сразу ставить вплотную друг к другу.

Плетение в шашку является разновидностью плетения в шахматку. Отличие заключается в том, что клетки соседних рядов сдвинуты относительно друг друга вправо или влево только на одну стойку и не получается четко выраженной диагонали, характерной для плетения в шахматку.

Рисунок в шашку особенно хорошо выявляется при использовании материала двух тонов.

Плетение паркетиком подобно саржевому, или диагональному переплетению, применяется в ткачестве, с раппортом узора, равным четырем (рис. 63 а). Ленты переплетают через две стойки, каждая последующая сдвигается на одну стойку вправо, первая лента огибает две стойки изнутри, две — снаружи; вторая — одну снаружи, две изнутри, одну снаружи; третья — две снаружи, две изнутри; четвертая — одну изнутри, две снаружи, одну изнутри. В таком ритме переплетают все ленты

по горизонтали, а затем повторяют его в последующих рядах.

В плетении узорных рисунков используют разрезанную на ленты кугу, обязательно выставляя на лицевую сторону изделия гляцевитую внешнюю сторону стебля, а внутрь — срезанную губчатую, шероховатую сторону.

ПЛЕТЕНИЕ ИЗДЕЛИЙ

Овальная подставка с петлей

Наиболее простой в изготовлении является плоская подставка. Ее размер $35,5 \times 18$ см. Для основы необходимо взять 25 светлых ленточек куги длиной до 30 см и 6 дополнительных лент длиной до 20 см и шириной 5—7 мм. Для оплета стоек нужны светлые ленты общей длиной не менее 12 м. Кроме того, нужны ленты, окрашенные в красный, синий, зеленый или какой-нибудь другой яркий цвет, — до 5 м. Плотность размещения стоек равна 12×10 см, плотность плетения веревочек — 13—14 рядов на 10 см. 25 стоек, уложенных параллельно на столе, соединяют посередине веревочкой, причем первой петлей веревочки обвивают сразу 2 стойки, последней — 3 стойки. При следующем плетении эти крайние ленты, расходясь в стороны веером, станут основой для полукруглых торцевых сторон подставки. Для первой веревочки лучше взять цветную кугу — это поможет ориентироваться в дальнейшем, так как она станет своего рода осью симметрии изделия. Отступя на одну стойку от любого конца получившейся цветной веревочки, начинают по часовой стрелке плести вплотную к ней вторую веревочку. Она должна быть из светлой куги. Сначала оплетают две стойки сразу, затем 19 по одной, а последние — тоже две сразу. Оставшуюся свободной пару стоек выпускают наружу в продолжение оси симметрии. Их оплетают светлой веревочкой и выводят ее по другую сторону цветной оси. Последующую, третью уже часть веревочки плетут в таком ритме — 2 стойки оплетают одновременно, а остальные — по одной.

Так по спирали выплетают всю подставку. Необходимо только следить за чередованием светлых и цветных лент, вовремя их менять, добиваясь, чтобы получался красивый ритм более темных цветных полос на светлом, золотистом или зеленовато-серебристом фоне.

Край подставки заплетают кромочкой-косичкой.

Корзинка

Плетение корзинок состоит из ряда последовательных, четко разделяемых операций. Следует придерживаться этого порядка, так как в нем сконцентрировался опыт многих мастеров, на практике доказавших его целесообразность.

В одном случае корзину делают из отдельных выплетенных частей. Сначала изготавливают квадратное или прямоугольное полотнище, похожее на ажурную циновку, согнув которую получают сразу и боковые стенки, и дно корзины. Полуэллипсы, закрывающие торцы корзины, плетут отдельно, после изготовления их соединяют с основной частью.

В другом случае стенки и дно представляют единое целое, их выплетают на объемном шаблоне.

Плетение доньшка. Кугу, нарезанную в соответствии с размерами изделия, раскладывают на столе. В поперечном направлении, начиная с середины получившегося прямоугольника, выплетают веревочку, которую продолжают по обеим ее сторонам. Короткие ленты куги надставляют так, чтобы все кончики выходили на внутреннюю сторону дна. Доньшко можно выплести рядками веревочки, но чаще применяют довольно плотное столбиковое плетение с промежутками между скрепляющими его рядками веревочки в 6—10 см. Боковые длинные края доньшка для прочности оплетают двойным рядом веревочки.

После того, как сформируется прямоугольник доньшка с соотношением сторон 1:2 или близкими пропорциями, в его торцевые короткие стороны вставляют стойки (рис. 66, а). Концы их вдвигают в промежутки между двумя крайними торцовыми лентами, которые обвивают короткими концами, пряча кончики внутрь плетения.

Прикрепление доньшка к шаблону. Выплетенное доньшко внутренней стороной накладывают на дно объемного в виде параллелепипеда шаблона таким образом, чтобы его нижние грани совпадали с краями доньшка, а выходящие по его сторонам стебли-стойки свисали вниз. Сверху на доньшко накладывают фанерку соответствующего размера и приколачивают ее к шаблону 2—4 гвоздиками, благодаря чему доньшко прочно закрепляется на время плетения стенок.

Перевернув шаблон, ставят его на доньшко. Выступающие стойки последовательно поднимают вверх и закрепляют у самого основания двумя рядами веревочки, выплетаемыми по всему периметру доньшка.

Стенки плетут в соответствии с задуманным рисунком. Нижний ряд выплетают столбиковым, последующие — ромбовидным, последний — опять столбиковым рисунком.

После того, как стенки выплетены на необходимую высоту и сделана закрепляющая стенка последняя веревочка, удаляют и вынимают шаблон.

Для оплета используют стойки изделия, применяя плетение типа косички.

Для прикрепления ручек оставляют четли. Ручки выплетают в виде жгута из двух лент куги, которые оплетают еще парой лент. Концы ручек вставляют в петли и закрепляют (рис. 66, в).

Обрезание концов куги. Все выступающие на внутренней стороне стенок концы куги обрезают заподлицо ножом. На

окантовке, напротив, после ее оплета обрезают выступающие концы так, чтобы длина их в зависимости от величины вещи не превышала 5—15 мм.

В некоторых случаях, для того чтобы изделие лучше сохранило задуманную форму, следует, пока оно еще влажное, опять вложить в него шаблон, оставив в таком положении до полного высыхания.

Совершенно естественно, что предлагаемые примеры



Рис. 66. Плетение корзинки из рогоза:

а — закрепление торцевых стоек в доньшке (вид снизу); б — выпуск петель для прикрепления ручек (вид изнутри); в — изготовление ручки-жгута из двух пар стеблей.

являются только началом знакомства с плетением из куги. Рекомендуем продолжать его самостоятельно, пробуя плести простые гладкие и более сложные узорные циновки, которые могут служить панно и настенными ковриками. Из тонко нарезанной куги можно делать небольшие салфетки и корзиночки для украшения праздничного стола. Из плоских плетешков-косичек в 3 конца можно сшивать оплетку для всевозможных сосудов.

Плетение из различных материалов — не только очень древний, но и малоизученный вид художественного ремесла и народного декоративно-прикладного искусства. Оно ценно для нас тем, что в художественных и технических приемах плетения через живое творчество сотен поколений неведомых нам мастериц и мастеров дошли до наших дней из глубины веков чрезвычайно отработанные, строго отобранные и потому наиболее лаконичные, выразительные и простые способы плетения. Их ясные ритмы и, казалось бы, элементарные сочетания отдельных составляющих — стоек основы и прутьев или стеблей утка — отличаются красотой фактуры, изысканностью пропорций. Для народных плетеных изделий характерны четко выраженная функциональность, гармоническая упорядоченность конструкции.

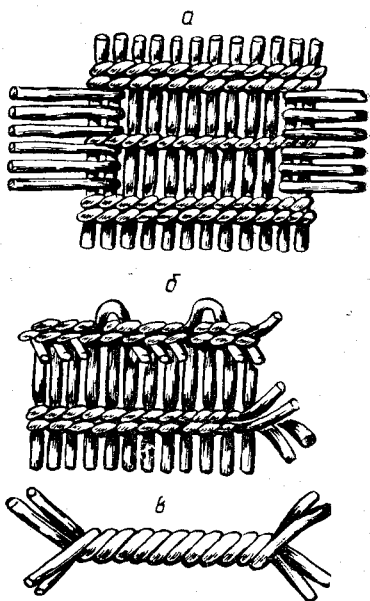
Вместе с тем основные приемы чрезвычайно широко встречаются на обширных территориях у разных народов, проявляясь в различных вариантах в зависимости от качества исходных материалов — бересты, упругой и недлинной лозы, полой трубчатой соломки злаков, пористой куги или раскалывающегося на многометровые тонкие ленты корня хвойных деревьев, стволов бамбука и тростника. Сравнивая предметы, происходящие из разных регионов нашей страны, можно заметить отличия в близких на первый взгляд вещах. Они могут быть небольшими, подобными разнице почерков у разных людей, или более существенными, сходными с разными говорами, которые выдают акцент северянина, оказавшего жителя Поволжья или акающего уроженца средней полосы России. Однако больше в них общего — это методы, приемы плетения, которые вырабатывались веками у различных народов. Мы, современные любители плетения, должны их всячески использовать в своей работе, развивая свой вкус и фантазию.

ВАЛЕНТИНА ЕВСТИГНЕЕВНА РАССКАЗЫВАЕТ О СЕБЕ...

Написать о том, как плетутся изделия из бересты, меня заставили последствия одной публикации в журнале «Работница». После этой публикации, в которой были и красочные фотографии сплетенных мною изделий, меня буквально засыпали письмами-просьбами научить плетению, но с помощью писем, к сожалению, я не в состоянии научить даже сотую часть тех людей, кто обратился ко мне с такой просьбой, а ведь желающих научиться этому ремеслу — не сотни и даже не тысячи, а десятки, если не сотни тысяч человек. И помочь в этом может только издание пособия, своеобразного учебника, по которому плетению из бересты (или камыша) может научиться каждый желающий, причем — самостоятельно. Литературы такой пока не издавалось, если не считать маленькой брошюрки, написанной для сельских учителей, которые, находясь к природе поближе, могли бы вести в школах кружки приобщения детей к мастерству несправедливо забываемых народных ремесел и промыслов. Но даже этой брошюрки сегодня практически не найти.

А между тем письма-просьбы ко мне идут и идут. И не только письма — едут ко мне поучиться плетению. Едут из Ярославля и Тулы, из Москвы и Архангельска и, что самое приятное, даже из Ташкента приезжал учитель по трудовому воспитанию, мечтающий передать своим ученикам секреты народного творчества. Заочно плетению я учила несколько человек из-под Москвы и из Ленинграда, а непосредственно у себя дома — многих костромичей.

И вот теперь благодаря ташкентскому издательству «Мехнат» появилась возможность многократно умножить число тех, кто хотел бы научиться плетению.



Но сначала расскажу немного о себе и своем увлечении. Родилась я в Костроме, за Волгой, в с. Селище в июне 1919 года. Моя мать — Шаптырева Мария Павловна — работала на фабрике им. В. И. Ленина мотальщицей, а отец — кузнецом на заводе «Рабочий металлист». В 1920 году умер мой отец, и мы переехали в Кострому.

В костромской квартире вместе с нами стала жить моя бабушка — мать моей матери — Кузнецова Федосья Прокофьевна. Она очень любила и знала лес и всегда приносила из него грибы, ягоды и лечебные травы. А когда я подросла, бабушка стала брать меня с собой.

Жили мы тогда очень бедно, у нас не было даже кружек и стаканов, которые я могла бы взять с собой, чтобы собирать в них ягоды. Но в этом случае выручала бабушка. Она находила в лесу бересту, рвала ее на узенькие ленточки и плела из этих ленточек маленькую коробоч-

ку, к которой вместо ручки привязывала тряпочку. Вручив мне такую импровизированную корзиночку, бабка ласково говорила:

— Ну вот, милушко, собирай ягодки в эту корзиночку. Как наберешь полную — пересыплешь ко мне в большую корзину и можешь снова набирать. А мы будем считать, сколько своих корзиночек ты сможешь набрать.

Раз за разом глядя, как бабка плетет мне мою «корзиночку», я крепко усвоила секрет, как получается коробочка. А однажды я осмелилась и попросила бабку:

— Баб, дай я себе корзиночку сплету сама, я умею.

Сдав свой первый экзамен, я получила оценку — поцелуй в щеку. И с тех пор корзиночки я плела сама. А дома, нарезав из «золотой» бумажки чайных пачек ленточки, плела коробочки, которые с успехом вешала как украшение на елку, предварительно положив в коробочку кусочек ваты, поверх которой настригала мелко-мелко разноцветной бумаги или ниток.

Плела ли бабка раньше и где она научилась самому плетению, я не спрашивала, но впоследствии — уже будучи на пенсии — я узнала, что плетение было мужским делом: сплести корзину из бересты несложно, но, чтобы не было в полотне отверстий, полосы бересты приходится сильно подтягивать, а для этого требуется большая сила.

В настоящее время наше общество взялось возрождать старые промыслы, умельцам создают условия для того, чтобы они могли передать свое мастерство другим, а в некоторых городах открылись сувенирные мастерские, в которых наряду с другими сувенирами изготавливают и берестяные. Но вещи, какие плели в деревнях для хозяйственных нужд, в городских квартирах смотреться не будут, их можно держать только как музейные экспонаты. Поэтому в мастерских стали изготавливать мелкие сувениры — конфетницы, тарелки, подстаканники, солонки и сувенирные ланты, которые было бы правильнее назвать лапоточками, так как они всего 5—7 см длиной.

По своей натуре я человек любознательный и за свою жизнь научилась многим рукоделиям, но не на курсах или по учебникам, а самостоятельно, вернее — самоучкой, методом проб и ошибок. А плетением из бересты начала заниматься уже в пенсионном возрасте, в 1977 году.

До пенсии я работала на тяжелой работе — крановщицей на железнодорожном паровом кране. После работы любила отдыхать за решениями кроссвордов, арифметических задач, за разгадыванием загадок и головоломок. В журнале «Наука и жизнь» всегда печатаются какие-нибудь увлекательные задачи и головоломки, и я увлеклась игрой в пентамино. В журнале задач-загадок по пентамино предлагалось много, и я занималась их отгадыванием, пытаюсь сложить из элементов пентамино те фигуры, какие предлагались. Кроме плоского пентамино, есть объемное, которое состоит из кубиков. Когда я принялась за плетение из бересты, я заметила, что все изделие состоит из квадратиков, а в объеме — из кубиков. Если, думаю, из кубиков можно сложить любую фигуру, то эту фигуру можно сплести и из бересты.

Наделавши досыта солонок с четырьмя углами, я задумалась — почему у коробочки должно быть четыре угла, а не три или пять? И почему угол должен быть на дне коробочки, а не где-нибудь сбоку? Решила попробовать сплести новую форму и мне это удалось. И тогда я стала много экспериментировать.

При вязании можно петли убавлять и прибавлять, делать изделие уже или шире. А как же убавлять или прибавлять в плетении из бересты? Сидела я и ломала голову над этими вопросами. И до чего же было интересно! А радости-то сколько было, когда нашла метод, который позволяет у коробочки сделать пятый угол.

А как бы убрать один угол из четырех, чтобы получить трехгранную фигуру? И тут долго думала и наконец нашла выход. Попробовала прибавить лычку для уширения — и эта проба прошла успешно, задуманное получилось. Оказывается, прибавлять лычки можно где хочешь, можно даже так прибавлять, что изделие не станет шире. И какое же широкое поле деятельности открывается для фантазеров и творцов! Плети на здоровье! Делай угол, где хочешь, прибавь и убавь — где хочешь, и получается новая форма. А какие чудесные вещи иногда получаются, когда плетешь с любовью и фантазией!

Желаю вам освоить замечательное рукоделие. Оно может вам скоротать досуг, украсит дом замечательными вещами.

ОГЛАВЛЕНИЕ

От издательства	3
Плетение из бересты	5
Особенности подготовки материала	5
Инструмент	6
Основные приемы плетения	9
Плетение полотна	9
Оформление края	13
Прибавки	16
Убавки	22
Объемный край мысочком	23
Углы	25
Ножки	30
Декоративная отделка изделий	31
Плетение изделий	32
Изготовление браслета	32
Конфетница	33
Лапти-поршни	36
Как сделать из бересты розу?	38
Карандашница	40
Блюдо для фруктов	41
Поднос прямого плетения	42
Коробочка с крышечкой	44
Кубышка с фигурной крышечкой	44
Карандашница-салфетница	47
Ваза с ручками	47
Как оплести бутылку?	50
Ваза-«чугунок» для цветов	50
Блюдо для фруктов и овощей	52
Кубышка «домушка»	52
Рамка для фотографий	56
Как сделать подстаканник?	58
Плетение из лозы	86
Материалы для плетеных изделий	86
Заготовка и обработка материалов	87
Виды плетения	91
Плетение изделий	96
Изготовление плетеных корзин	96
Чемоданы и дорожные корзины	104
Изготовление мелких плетеных изделий	112
Изготовление плетеной мебели	114
Нон-сават (поднос для лепешек)	126
Корзина с полукруглой загибкой	127
Корзиночка, заплетенная берестой или кожей	127
Конфетница	128
Плетение из куги (рогоза)	128
Инструменты и оборудование	129
Заготовка и обработка куги	130
Основные приемы плетения	131
Плетение изделий	135
Овальная подставка с петлей	135
Корзинка	136
Валентина Евстигнеевна рассказывает о себе	139

Массово-бытовая литература

ВАЛЕНТИНА ЕВСТИГНЕЕВНА ШАНТЫРЕВА,
ИГОРЬ МИХАЙЛОВИЧ САСС

РУЧНОЕ ПЛЕТЕНИЕ

Издательство «Мехнат» — Ташкент — 1992

Художник Ю. Габзалилов
Художественный редактор О. Баклыкова
Технический редактор Н. Джораева
Корректор А. Цукерник

ИБ № 1113

сдано в набор 6.01.91. Подписано в печать 29.04.92 г. Формат 84×108^{1/32}.
Бумага № 2. Гарнитура литературная. Усл.п.л. 7,56. Уч.-изд.л. 8,2. Усл.
кр.-отт. 7,98. Тираж 65000. Зак 271. Цена договорная.

Издательство «Мехнат». 700129. Ташкент, ул. Навои, 30. Договор № 75—91

Типография № 3 ТИПО «Китоб» Государственного комитета по печати
Республики Узбекистан. г. Ташкент, Юнусабд, ул. Мурадова, 1.